

Project Evolution

Large porcelain surfaces

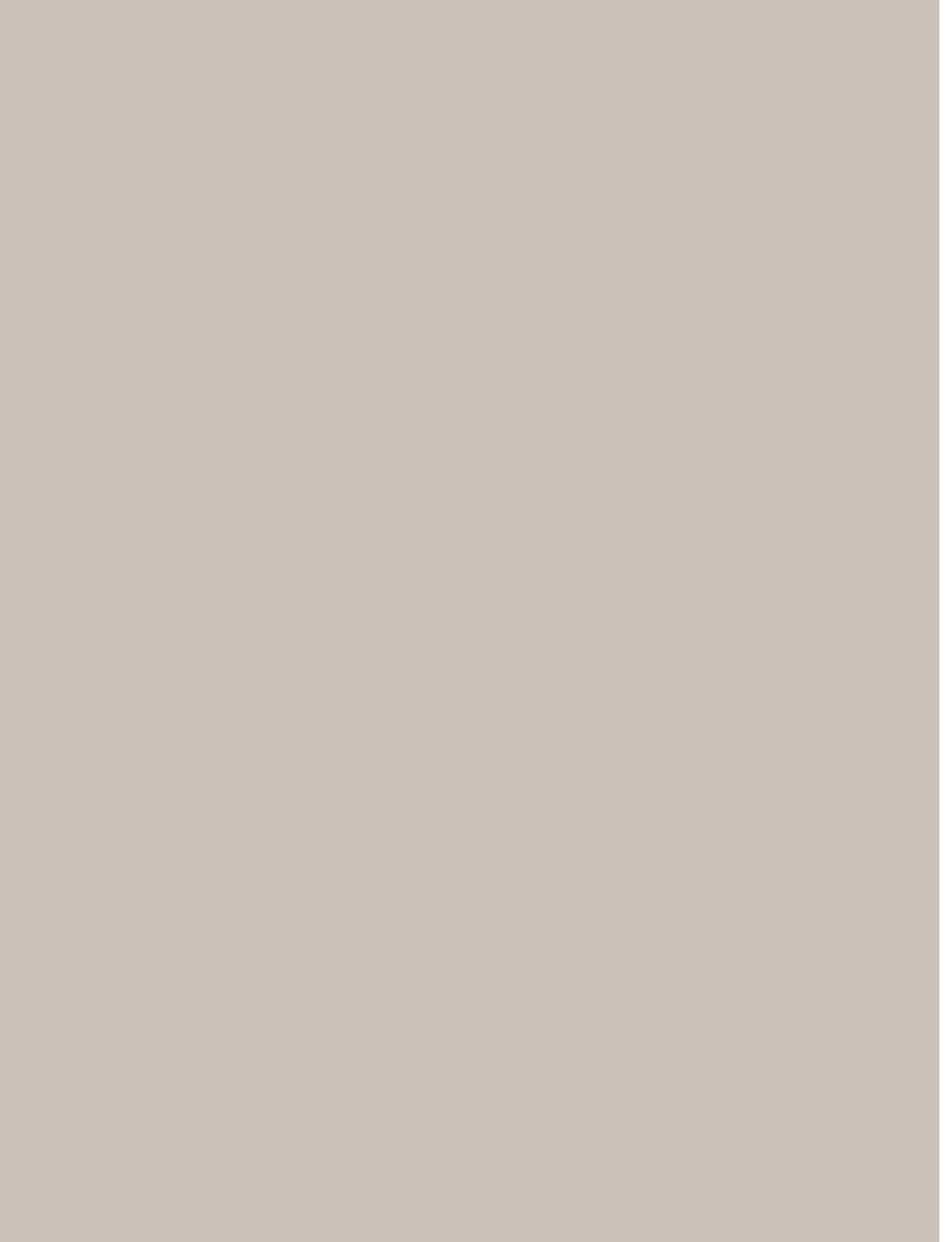

◆ CÆSAR ◆
C E R A M I C H E



INDICE

index

LARGE PORCELAIN SURFACES

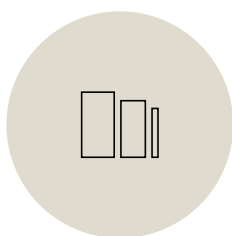

2

UN SISTEMA COMPLETO
DI GRANDI LASTRE

A complete system
of extra large slabs.



4

ISPIRAZIONI E SUPERFICI
Inspiration and surfaces.

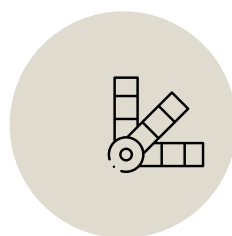

6

FORMATI E COLORI
Sizes and colours



10

APPLICAZIONI E VANTAGGI
Applications and advantages



18

OLOS

BY CERAMICHE · CÆSAR ·



22

GAMMA
Range



68

DECORI
Decors

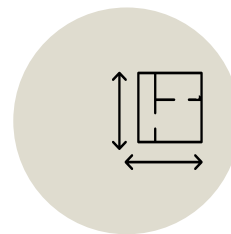

74

NOTE TECNICHE
Technical information

RISPOSTE SPECIFICHE
PER OGNI ESIGENZA.

***2 formati, 2 spessori
e 3 superfici.***



Specific answers to any need.
2 sizes, 2 thickness options
and 3 finishes.

Des réponses spécifiques
à chaque exigence.
2 formats, 2 épaisseurs
et 3 finitions.

Spezifische Lösungen
für jeden Bedarf.
2 Formate, 2 Stärken
und 3 Oberflächen.

Конкретные ответы на любые
необходимости.
2 форматов, 2 толщины
и 3 поверхностей.

120x278

6mm



160x320

6mm

12mm Kirkby



ISPIRAZIONI *e superfici.*

LE LASTRE PROJECT EVOLUTION NASCONO DA UN'ATTENTA RICERCA STILISTICA E DA UNA RAFFINATA SCELTA DI DESIGN. QUESTO CONNUBIO GENERA UNA GAMMA CHE SPAZIA DAL MARMO ALLA PIETRA, DAL CEMENTO AL METALLO FINO AL COLORE OMOGENEO. A COMPLETARE LA PROPOSTA DI CAESAR CI SONO TRE FINITURE DI SUPERFICIE, CHE VALORIZZANO AL MASSIMO CIASCUNO DEI LOOK E SONO SPECIFICAMENTE PENSATE PER LE DIVERSE APPLICAZIONI DELLE LASTRE.



INSPIRATION AND SURFACES.

Project Evolution slabs are the outcome of careful research on style and of refined choices in terms of design. This blend has led to the creation of a range, which includes marble, stone, concrete and metal effects, as well as plain colors. Caesar's solutions are completed by three surface finishes, which bring out the best of each look and are especially designed for the many intended uses of the slabs.

INSPIRATIONSQUELLEN UND OBERFLÄCHEN.

Die Project Evolution-Platten basieren auf einer sorgfältigen Stilfeorschung und einem ausgesuchten Design. Daraus entsteht ein Sortiment, das Marmor, Naturstein, Zement und Metall sowie Unifarben umfasst. Komplettiert wird dieses Sortiment von Caesar durch drei Oberflächenausführungen, die jede Optik entsprechend unterstreichen und eigens auf die verschiedenen Einsatzbereiche der Platten ausgelegt sind.

INSPIRATIONS ET SURFACES.

Les dalles Project Evolution sont le résultat d'une recherche stylistique soignée et d'un choix de design raffiné. Cette combinaison génère une gamme allant du marbre à la pierre, du ciment jusqu'au métal et aux teintes unies. Les trois finitions de surface qui complètent l'offre Caesar valorisent à la perfection chaque look. Elles ont été spécialement conçues pour les différentes applications des dalles.

ВДОХНОВЕНИЕ И ПОВЕРХНОСТИ.

Плиты Project Evolution появились на свет в результате тщательных исследований стиля и изысканного выбора дизайна. Это сочетание позволяет создать такую линейку продукции, которая включает в себя как мрамор, так и камень, как цемент, так и металл и моноколор. Дополняют предложение Caesar три отделки поверхностей, максимально повышающие ценность каждого изделия, специально предназначенные для разнообразных применений плит.

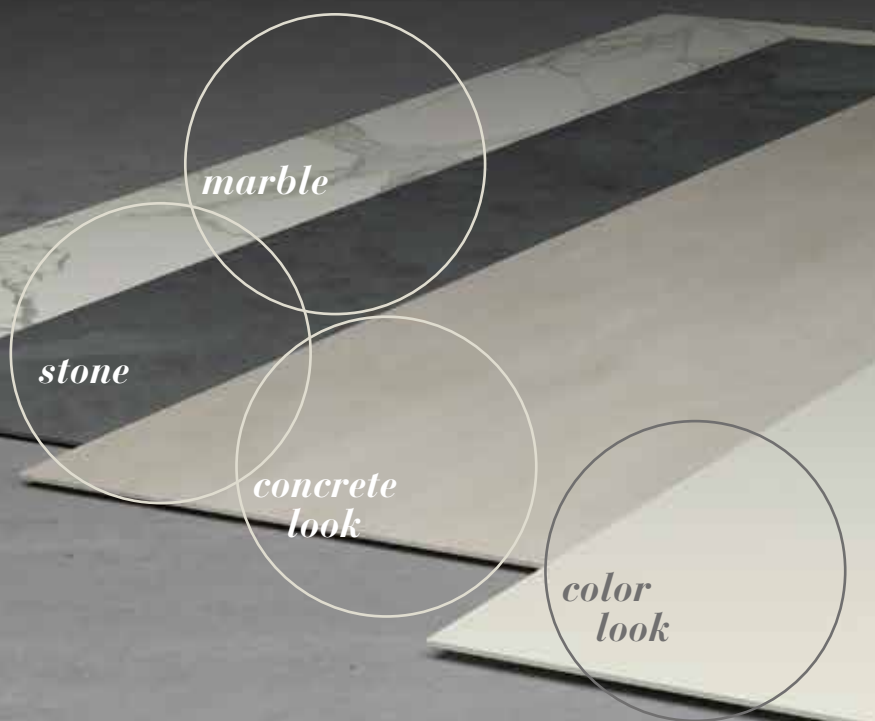









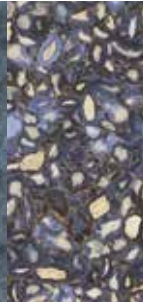
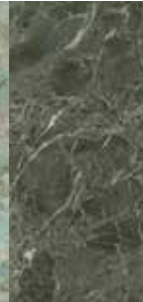

formati e colori

SIZES AND COLOURS _ FORMATS ET COULEURS _ FARBEN UND FORMATE _ ФОРМАТЫ И ЦВЕТА

ANIMA WONDER

| | SNOW | GLACIER | OCEAN | STARLIT | GEMS | LAGOON | FOREST | NIGHTFALL |
|---|---|---|---|---|--|---|---|---|
| |  |  |  |  |  |  |  |  |
| 6mm | LUCIDATO | LUCIDATO | LUCIDATO | LUCIDATO | LUCIDATO | LUCIDATO | LUCIDATO | LUCIDATO |
| 120x278 cm 47 ^{2/8} "x109 ^{7/16} " | ● | ● | ● | ● | ● | ● | ● | ● |

ANIMA EVER

| | MAGNIFICENT WHITE | APUAN GOLD | LUXURY ARABESQUE | SAGE GREEN | ROYAL ONYX |
|---|---|---|---|---|--|
| |  |  |  |  |  |
| 6mm | LUCIDATO | SILK | LUCIDATO | LUCIDATO | LUCIDATO |
| 120x278 cm 47 ^{2/8} "x109 ^{7/16} " | ● | | ● | ● | ● |
| 160x320 cm 63"x126" | | ● | | | |





* Lastra disponibile anche in spessore 12 mm, formato 162x324, non rettificata e non squadrata.

Slab also available with a thickness of 12 mm, size 162x324, non-rectified and non-wedged. / Dalle disponible également en 12 mm d'épaisseur, format 162x324, non rectifiée et non équarrie. / Die Platte ist auch im Format 162x324 mit 12 mm Stärke, nicht rektifiziert und nicht abgekantet, erhältlich. / Плита предлагается также с толщиной 12 мм, в формате 162x324, нешлифованная и необрезная.

ANIMA FUTURA

| | | | | | | |
|---|---|---|---|---|---|--|
| GOLDEN WHITE | MAJESTIC WHITE | AMAZING SILVER | UNIQUE BLACK | KEEN GREY | CRYSTAL DELIGHT | PINK ONYX |
|  |  |  |  |  |  |  |
| LUCIDATO | LUCIDATO | LUCIDATO | LUCIDATO | LUCIDATO | LUCIDATO | LUCIDATO |
| ● | ● | ● | ● | ● | ● | ● |

ANIMA

| | | | | | | |
|---|------|---|------|---|---|------|
| STATUARIO VENATO | | CALACATTA ORO | | GRAPHITE | NERO ATLANTE | |
|  | |  | |  |  | |
| LUCIDATO | SILK | LUCIDATO | SILK | SILK | LUCIDATO | SILK |
| ● | ● | ● | ● | ● | ● | |
| ● | ● | ● | ● | | ● | ● |

ICONICA

| | | |
|---|--|---|
| NAVONA VERSO | CLASSICO VERSO | SILVER VERSO |
|  |  |  |
| MATT | MATT | MATT |
| ● | ● | ● |

SLAB2

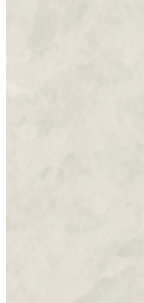
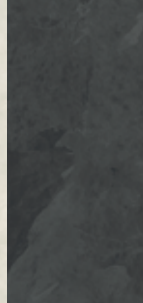
| | |
|---|---|
| ICE | DARK |
|  |  |
| MATT | MATT |
| ● | ● |

● Matt

■ Lucidato

◆ Silk

formati e colori

SIZES AND COLOURS _ FORMATS ET COULEURS _ FARBEN UND FORMATE _ ФОРМАТЫ И ЦВЕТА

| | SHAPES OF ITALY | PORTRAITS | | | | | | JOIN | | |
|---|-----------------|-----------|--------------|-------|---------|--------|---------|-------|------|--------|
| | IULIA | FARO | COMBLANCHIEN | ERICE | NEWPORT | BREERA | KIRKBY* | CLARE | WING | LEVITY |
| 6mm | MATT | MATT | MATT | MATT | MATT | MATT | MATT | MATT | MATT | MATT |
| 120x278 cm 47 ^{2/8} "x109 ^{7/16} " | ● | ● | ● | ● | ● | ● | | ● | ● | ● |
| 160x320 cm 63"x126" | | ● | | | | | ● | | | |

* Lastra disponibile anche in spessore 12 mm, formato 162x324, non rettificata e non squadrata.
Slab also available with a thickness of 12 mm, size 162x324, non-rectified and non-wedged. / Dalle disponible également en 12 mm d'épaisseur, format 162x324, non rectifiée et non équerrie. / Die Platte ist auch im Format 162x324 mit 12 mm Stärke, nicht rektifiziert und nicht abgekantet, erhältlich. / Плита предлагается также с толщиной 12 мм, в формате 162x324, нешлифованная и необрезная.

decori

DECORS _ DECORE _ DEKORE _ ДЕКОРЫ

| | JOIN | | | | | | |
|---|------------|------------|----------|------------|------------|------|------|
| | SPICE DECO | VERVE DECO | INK DECO | DUSK SPICE | DUSK VERVE | REED | HOOP |
| 6mm | | | | | | | |
| 120x278 cm 47 ^{2/8} "x109 ^{7/16} " | ● | ● | ● | ● | ● | ● | ● |

Solo per rivestimento.
Only for wall application. / Exclusivement pour revêtement mural.
Nur als Wandverkleidung geeignet. / Только для облицовки.

PRIMA

ALCHEMY

RELATE

TINTE UNITE

| | | | | | | | | |
|---|---|---|---|---|--|---|---|---|
| CONCRETE | MINT | COPPER | NAVY | BLIZZARD | MINE | REEF | BLAZE | PURE WHITE |
|  |  |  |  |  |  |  |  |  |
| MATT | MATT | MATT | MATT | MATT | MATT | MATT | MATT | MATT |
| ● | ● | ● | ● | ● | ● | ● | ● | ● |
| | ● | | | | | | | ● |

DECO_120x278

GOLD_120x278

| | | | | | | | |
|---|---|---|---|---|---|---|---|
| RAMMED | IMPRESSION | JUNGLE | PAMPA | SPRING | WATERCOLOR | GOLD MAGNOLIA | GOLD WILLOW |
|  |  |  |  |  |  |  |  |
| ● | ● | ● | ● | ● | ● | ● | ● |

● Matt

■ Lucidato

◆ Silk

applicazioni

APPLICATION _ APPLICATIONS _ ANWENDUNGEN_ ПРИМЕНЕНИЕ

120x278

6mm



WALL

RIVESTIMENTI INTERNI A TUTTA PARETE.

Full wall coverage.
Revêtements pleine hauteur d'intérieur.
Ganzflächige Innenwandverkleidungen.
Внутренняя облицовка целых стен.

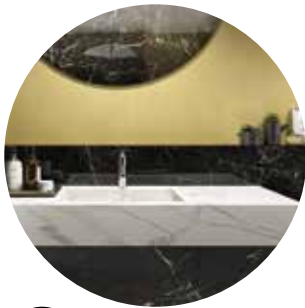

DESIGN

ARREDO E INTERIOR DESIGN.

Furniture and interior design.
Décoration et design d'intérieur.
Einrichtungselemente und Innendesign.
Предметы и дизайн интерьеров.

OLOS

BY CERAMICHE · C/ESAR ·

PAG. 18-21

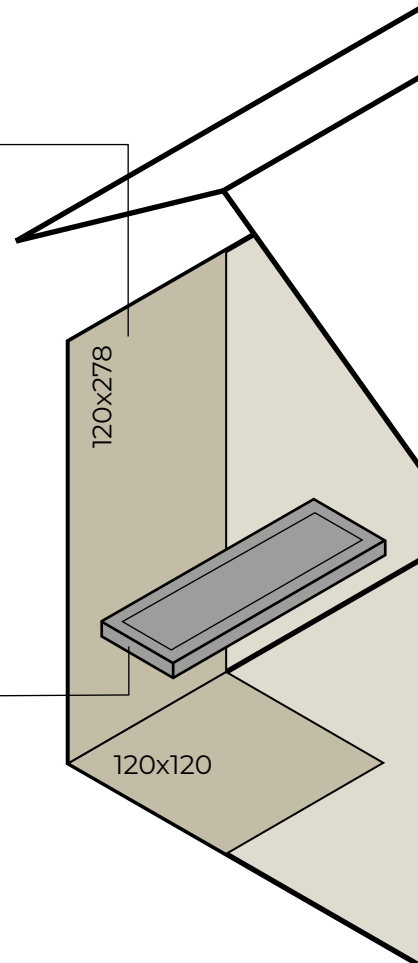

vantaggi

ADVANTAGES _ AVANTAGES _ VORTEILE _ ПРЕИМУЩЕСТВА

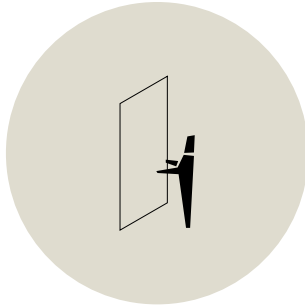

MANEGGEVOLE.

Easy to handle.
Maniable.
Handlich.
Практичная

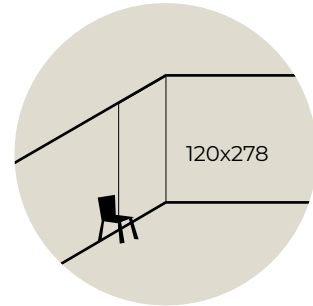

RIVESTE PARETI A TUTTA ALTEZZA.

Suitable for full wall coverage.
Permet le revêtement de murs pleine hauteur.
Verkleidet Wände über die gesamte Höhe.
Облицовывает стены по всей высоте.



TRASPORTABILE.

Easy to transport.
Transportable.
Einfacher Transport.
Удобная в перевозке.

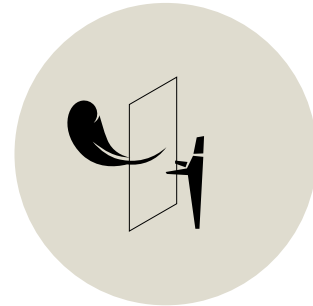

PESO RIDOTTO, GRAZIE ALLO SPESSORE DI 6 mm.

Low weight, thanks to the 6 mm thickness.
Poids réduit grâce à une épaisseur de 6 mm.
Dank der Stärke von 6 mm geringes Gewicht.
Небольшой вес благодаря толщине в 6 мм.

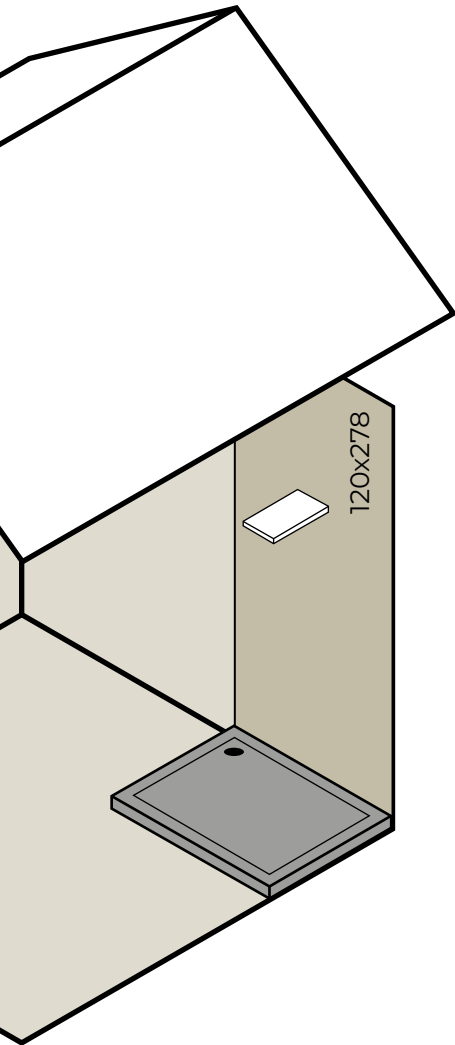

6mm

120x278 cm

47 1/16" x 109 7/16"

colori

COLORS _ COULEURS _ FARBEN _ ЦБЕТОБ

ANIMA WONDER

SNOW

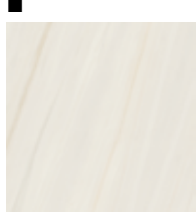

GLACIER

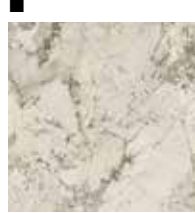

OCEAN



STARLIT

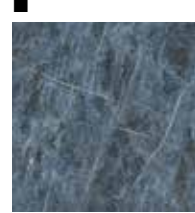

GEMS

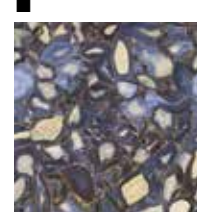

LAGOON

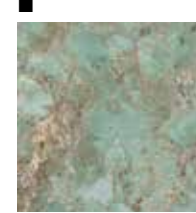

FOREST



ANIMA WONDER

NIGHTFALL

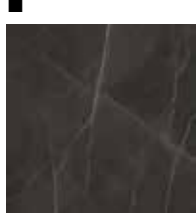

ANIMA FUTURA

GOLDEN WHITE

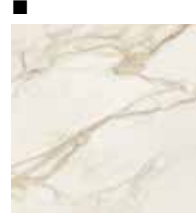

MAJESTIC WHITE

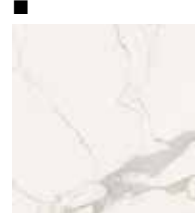

AMAZING SILVER

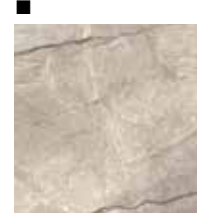

UNIQUE BLACK

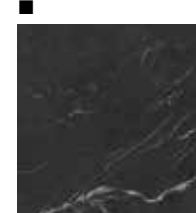

KEEN GREY



ANIMA FUTURA

CRYSTAL DELIGHT



PINK ONYX

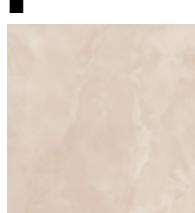

ANIMA EVER

MAGNIFICENT WHITE

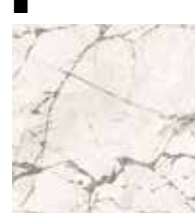

APUAN GOLD

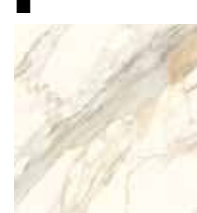

LUXURY ARABESQUE

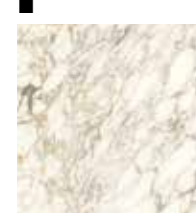

SAGE GREEN

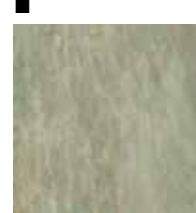

ANIMA EVER

ROYAL ONYX

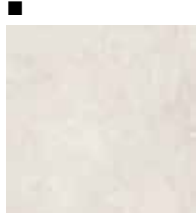

ANIMA

STATUARIO VENATO

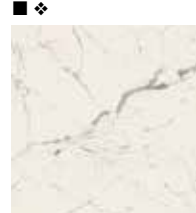

CALACATTA ORO

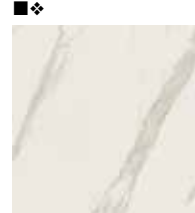

GRAPHITE

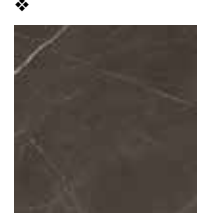

NERO ATLANTE

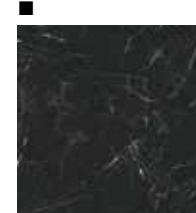

ICONICA

NAVONA VERSO



CLASSICO VERSO



SILVER VERSO



SLAB2

ICE



DARK



SHAPES OF ITALY

IULIA



PORTRAITS

FARO



COMBLANCHIEN

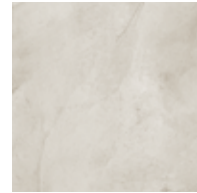

ERICE



NEWPORT



BREERA

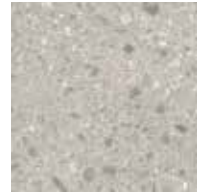

JOIN

GLARE



WING



LEVITY

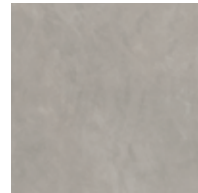

PRIMA

CONCRETE



ALCHEMY

MINT



COPPER



NAVY



RELATE

BLIZZARD



MINE



REEF



BLAZE



applicazioni

APPLICATION _ APPLICATIONS _ ANWENDUNGEN _ ПРИМЕНЕНИЕ

160x320

6mm



WALL

RIVESTIMENTI DI GRANDI AMBIENTI INTERNI.

Walls of large interior spaces
Revêtements de grands espaces intérieurs.
Wandverkleidungen großer Innenbereiche.
Облицовка больших интерьеров.



CLAD
DING

RIVESTIMENTI ESTERNI. (finitura pannelli accoppiati).

Exterior walls
(also installed on underlying slabs).
Revêtements d'extérieur
(y compris la finition de panneaux stratifiés).
Außenwandverkleidungen
(auch in der Ausführung mit kombinierten Paneelen).
Наружная облицовка
(также отделка совмещенных панелей).



DESIGN

ARREDO E INTERIOR DESIGN.

Furniture and interior design.
Décoration et design d'intérieur.
Einrichtungselemente und Innendesign.
Предметы и дизайн интерьеров.

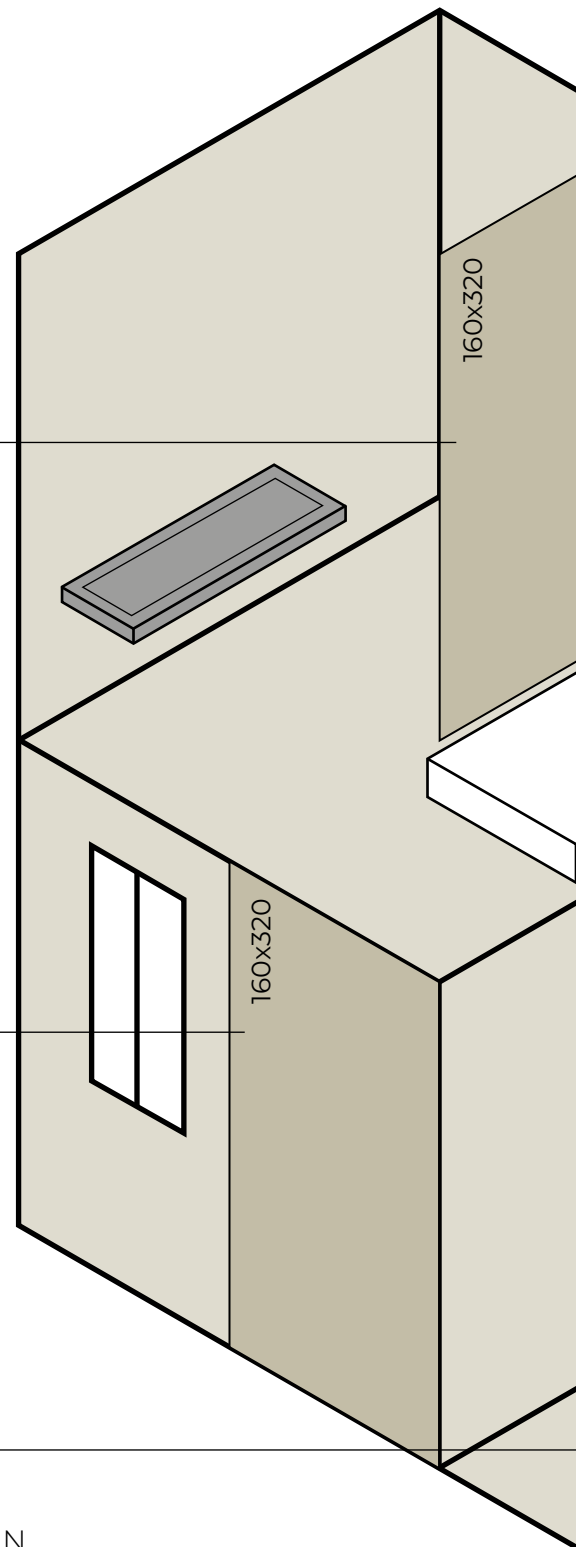

OLOS

BY CERAMICHE · CESAR ·

PAG. 18-21

vantaggi

ADVANTAGES _ AVANTAGES _ VORTEILE _ ПРЕИМУЩЕСТВА

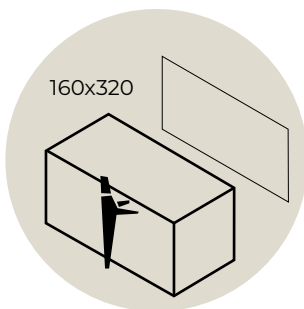

IDEALE PER APPLICAZIONI DI ARREDO.

Ideal for installation on furniture.
Idéal pour la décoration.
Ideal für Einrichtungselemente.
Великолепно подходит для создания элементов интерьера.

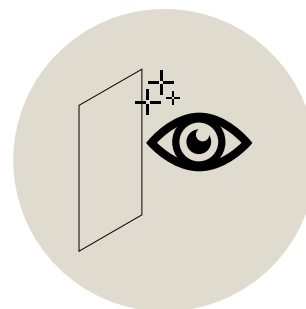

ESTETICA DI ALTO LIVELLO.

Top level aesthetics.
Design de haut niveau.
Niveauvolle Ästhetik.
Эстетика высокого уровня.

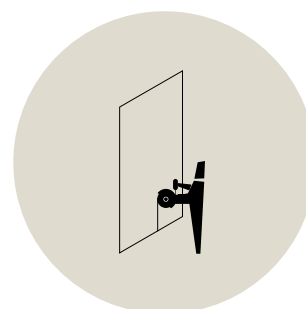

LAVORABILE (fori, tagli, ecc.)

Easy to process (holes, cuts, etc.).
Facile à travailler (trous, découpes, etc.).
Bearbeitbar (Bohrungen, Schnitte etc.).
Обработываемость (отверстия, срезы и т.д.).

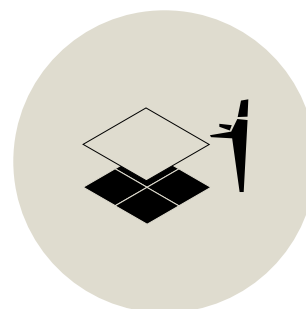

INDICATO PER RISTRUTTURAZIONE DI PAVIMENTAZIONI PREESISTENTI.

Recommended for renovating existing floors.
Indiqué pour la rénovation de sols préexistants.
Ideal zur Renovierung vorhandener Bodenbeläge.
Рекомендуется для реконструкции уже существующих полов.

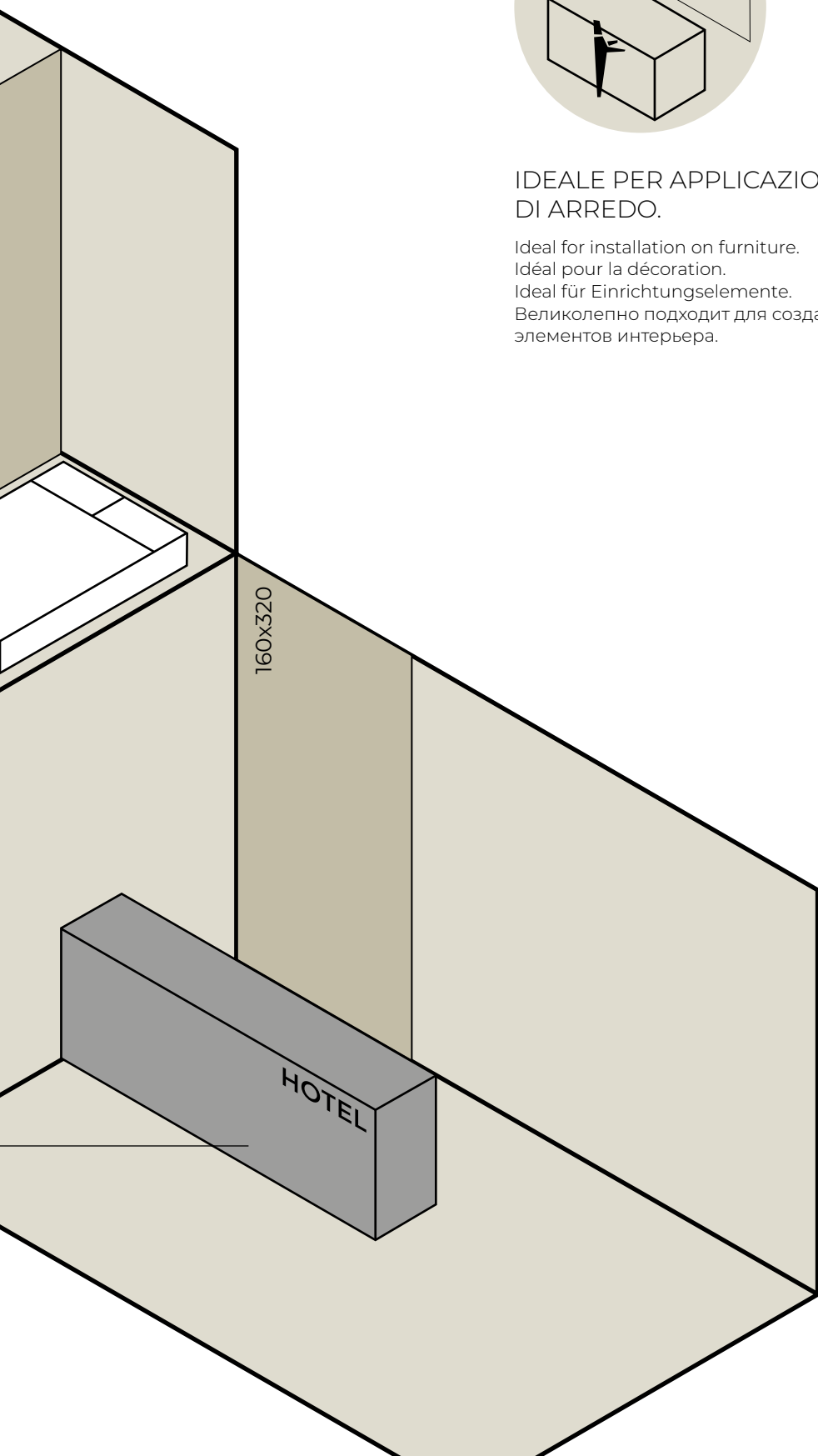

6mm

160x320 cm

63"x126"

colori

COLORS _ COULEURS _ FARBEN _ ЦБЕТОБ

ANIMA EVER

APUAN GOLD

◆



ANIMA

STATUARIO VENATO

■ ◆

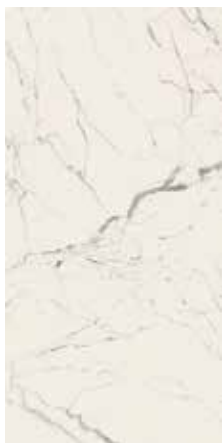

CALACATTA ORO

■ ◆

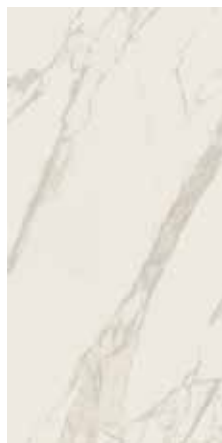

NERO ATLANTE

■ ◆



PORTRAITS

FARO

●



KIRKBY

●



ALCHEMY

MINT

●



TINTE UNITE

PURE WHITE

●

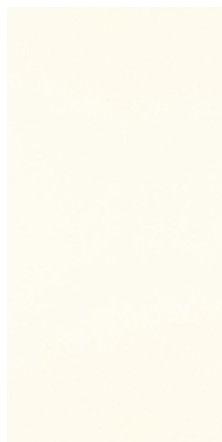

● Matt

■ Lucidato

◆ Silk

Anima

Wall 160x320
Anima Calacatta Oro



LE GRANDI LASTRE IN
GRES PORCELLANATO
CAESAR PER ARREDO E
INTERIOR DESIGN:

IDEE E POTENZIALITÀ
TUTTE DA SCOPRIRE.

OLOS

BY CERAMICHE • CÆSAR •

CAESAR HA DATO VITA AL MARCHIO OLOS PER VALORIZZARE L'UTILIZZO DELLE LASTRE CERAMICHE PER L'INTERO PROGETTO DI ARREDO.

CARATTERISTICHE TECNICHE DI PRIM'ORDINE, PREGIO ESTETICO E VASTITÀ DI GAMMA RENDONO I MATERIALI CAESAR UNA FINITURA OTTIMALE PER APPLICAZIONI D'ARREDO CHE SPAZIANO TRA I VARI AMBIENTI DEI PROGETTI RESIDENZIALI E COMMERCIALI.



Caesar has created the **Olos** trademark to **encourage** the use of ceramic slabs **for an entire project**.

Top level technical features, aesthetic prestige and a particularly broad range make Caesar materials the **optimal finishing material for furniture** in both residential and commercial contexts.

Mit der neuen Marke **Olos** zeigt Caesar die Verwendungsmöglichkeiten der Keramikplatten von Caesar **für das gesamte Designprojekt** auf.

Erstklassige technische Eigenschaften, hohes optisches Prestige und eine umfassende Produktpalette machen die Materialien von Caesar zur **perfekten Verkleidung von Einrichtungselementen** in allen Bereichen von Wohnungs- und Gewerbebauprojekten.

Caesar a donné vie à la marque **Olos** afin de **valoriser** l'utilisation des dalles en céramique dans un **projet de décoration global**.

Des caractéristiques techniques de premier ordre, une grande valeur esthétique et l'étendue de la gamme font des matériaux Caesar une **finition optimale pour des projets d'aménagement** destinés aux différentes pièces du résidentiel et du commercial.

Caesar создала бренд **Olos** для **стимулирования** использования керамических плит при составлении **всего проекта оформления интерьеров**.

Технические характеристики высшего уровня, престижный внешний вид и широчайший охват ассортимента превращают продукцию Caesar в **оптимальный отделочный материал для изготовления предметов интерьера**, предназначенных для разных помещений как в жилых, так и в торговых проектах.

bathroom

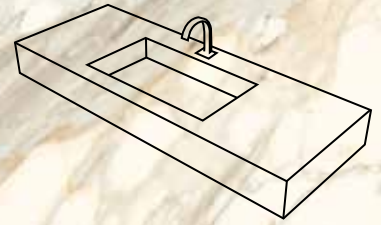

kitchen

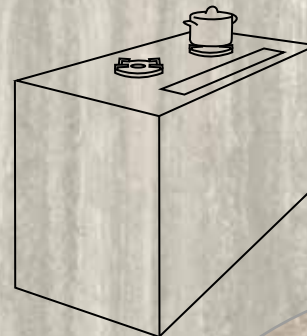

living



contract

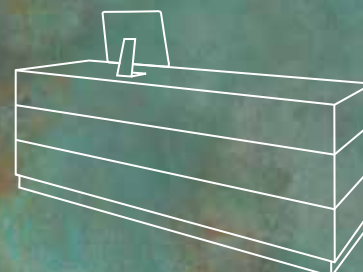

SUGGERIMENTI *di applicazione*

bathroom

PIANO LAVABO, MOBILE BAGNO,
PIATTO DOCCIA, MENSOLE, VASCA

Washbasin tops, bathroom cabinets,
showers, shelves, baths.

Plan vasque, meuble de salle de
bains, receveur de douche, étagères,
baignoire.

Waschtisch, Badezimmerschrank,
Duschwanne, Wandablage, Wanne.

Столешница умывальника, тумба
для ванной, душевой поддон,
полки, ванна.



kitchen

PIANO DI LAVORO,
VASCA LAVELLO, TAVOLO,
MENSOLE

Work tops, kitchen sinks, tables,
shelves.

Plan de travail, plan pour évier, table,
étagères.

Arbeitsplatte, Spülbecken, Tisch,
Wandablage.

Рабочая столешница, кухонная
мойка, стол, полки.



SUGGESTIONS FOR APPLICATION.
SUGGESTIONS D'APPLICATION.
VERWENDUNGSVORSCHLÄGE.
РЕКОМЕНДАЦИИ ПО ИСПОЛЬЗОВАНИЮ.

OLOS
BY CERAMICHE · CÆSAR ·

living

PIANI PER TAVOLI E TAVOLINI DA
INTERNO E ESTERNO, PANCHE,
MENSOLE, QUINTE

Table tops and coffee tables for
interiors and exteriors, benches,
shelves, partitions.

Plateaux de tables et tables basses
pour l'intérieur et l'extérieur, bancs,
étagères, cloisons de séparation.

Platten Für Tische und Couchtische
für Innen und Aussen, Bänke,
Wandablagen, Kulissen.

Рабочая Столешница, Кухонная
Мойка, Стол, Полки.



contract

ARREDAMENTI SU MISURA PER
HOTEL E NEGOZI, QUALI MODULI
BAGNO, RECEPTION, MENSOLE,
PANCHE, TAVOLI.

Customised furniture for hotels and
shops, such as modules for bathrooms,
reception desks, shelves, benches,
tables.

Aménagements sur mesure pour
hôtels et magasins, comme les
modules de toilettes ou salles de bains,
réception, étagères, bancs, tables.

Massgeschneiderte einrichtungen für
Hotels und Geschäfte, wie Badmodule,
Rezeption, Wandablagen, Bänke,
Tische.

Столешницы для столов и столиков
для установки в помещении или на
улице, скамьи, полки, кулисы.



LA VASTA OFFERTA DI GRÈS PORCELLANATO CAESAR COSTITUISCE UNA SINERGIA COMPLETA TRA FORMATI STANDARD E LASTRE: LO STESSO COLORE È DISPONIBILE IN UN RICCHISSIMO SET DI MISURE, SPESSORI E FINITURE.



THE SYNERGY OF THE RANGE

The vast selection of Caesar porcelain stoneware items becomes a real synergy of standard sizes and slabs: **the same colour is available** in a variety of different sizes, thickness options and finishes.

SYNERGIE DE GAMME

La vaste gamme de grès cérame Caesar offre une synergie complète entre les formats standards et les dalles: **la même couleur est disponible** dans un ensemble très riche de dimensions, épaisseurs et finitions.

AUFEINANDER ABGESTIMMTES SORTIMENT

Das große Angebot an Feinsteinzeug von Caesar bietet komplett aufeinander abgestimmte Standardformate und Platten: Derselbe Farbton ist in vielen Abmessungen, Stärken und Oberflächenausführungen lieferbar.

СИНЕРГИЯ МОДЕЛЬНОГО РЯДА

Широкое предложение керамогранита Caesar представляет собой полную синергию стандартных форматов и плит: **один и тот же цвет предлагается** в большом ассортименте размеров, толщин и отделок.

SINERGIA
di gamma

• CÆSAR •
CERAMICHE

6mm



RIVESTIMENTO INDOOR.
RIVESTIMENTO OUTDOOR.
ARREDO.

Indoor wall tiles.
Outdoor wall tiles.
Furniture.

Revêtement d'intérieur.
Revêtement d'extérieur.
Décoration.

Wandverkleidung Indoor.
Wandverkleidung Outdoor.
Einrichtungselemente.

Внутренняя облицовка.
Наружная облицовка.
Предметы интерьера.

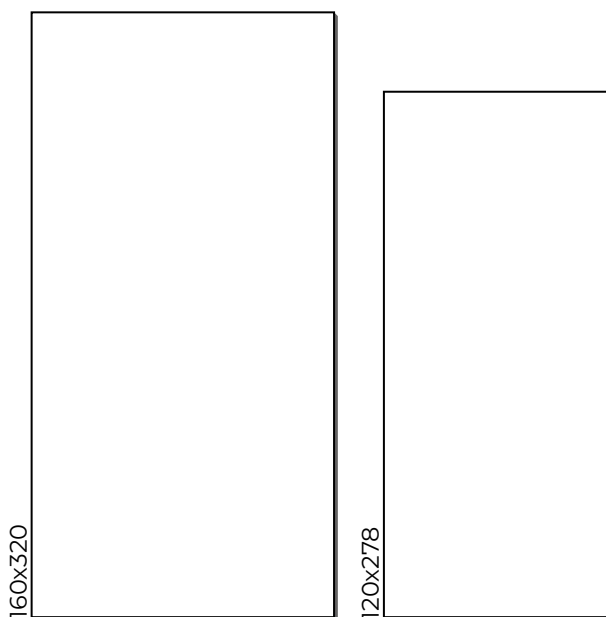

9mm



RIVESTIMENTO INDOOR.
RIVESTIMENTO OUTDOOR.
PAVIMENTO INDOOR.

Indoor wall tiles.
Outdoor wall tiles.
Indoor floor tiles.

Revêtement d'intérieur.
Revêtement d'extérieur.
Sol d'intérieur.

Wandverkleidung Indoor.
Wandverkleidung Outdoor.
Bodenbelag Indoor.

Внутренняя облицовка.
Наружная облицовка.
Внутренний пол.

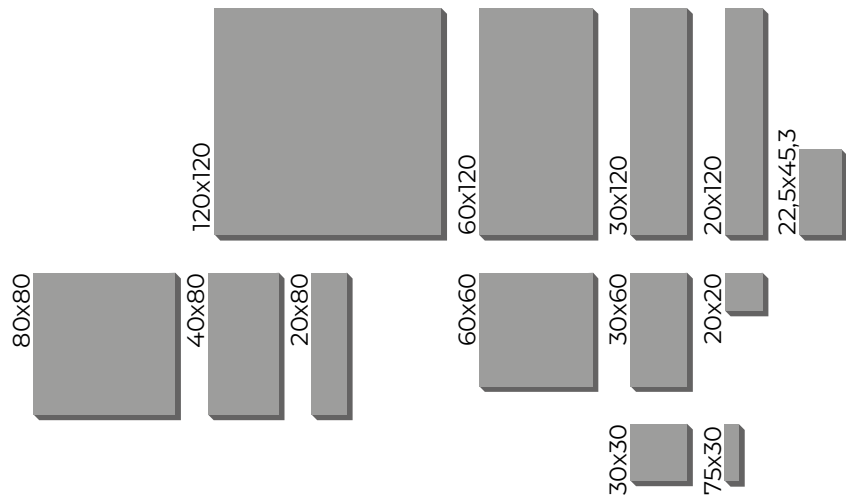

20mm



PAVIMENTO OUTDOOR.

Outdoor floor tiles.
Sol d'extérieur.
Bodenbelag Outdoor.
Наружный пол.

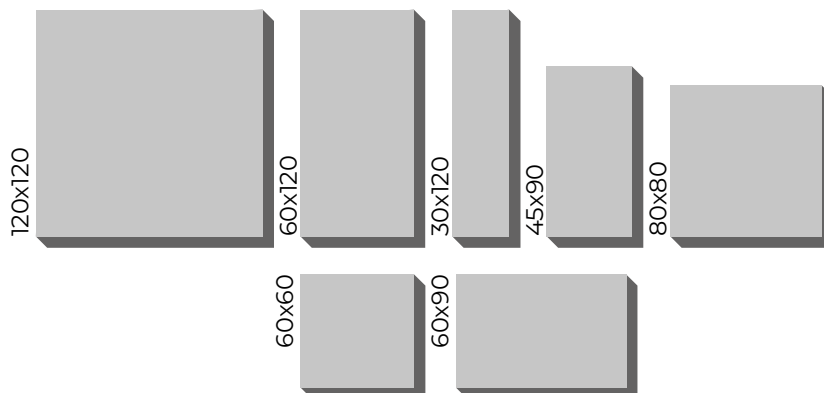

Portraits

floor
120x120 Portraits Erice
Matt R10 B

furniture By OLOS
120x278 Anima Graphite
Silk

wall
120x278 Portraits Erice
Matt

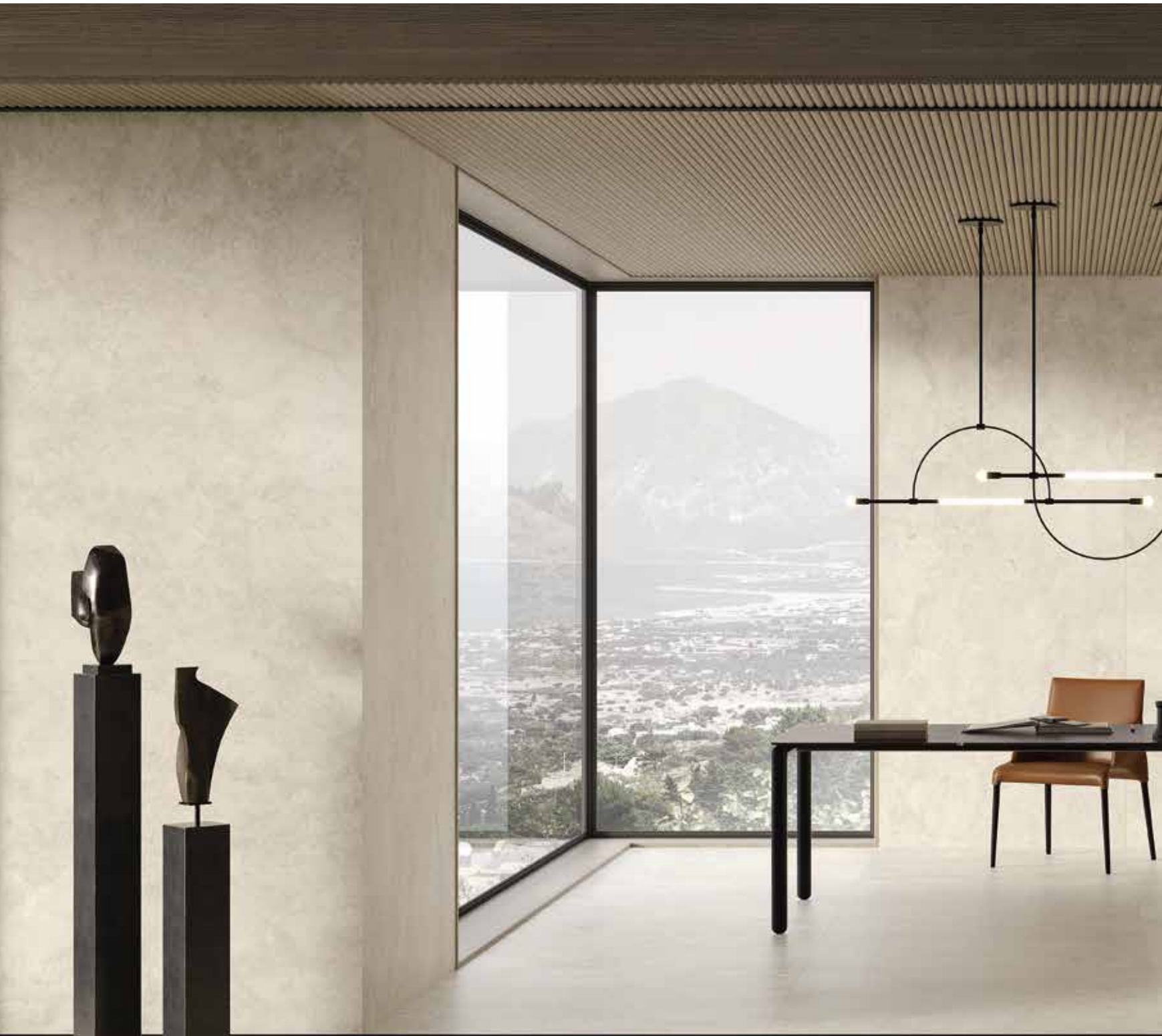



Anima Wonder

floor
120x120 Anima Wonder Snow
Lucidato

furniture By OLOS
120x278 Ocean
Lucidato
20x120 Cocoon Glee Stave 3d
Matt

wall
120x278 Anima Wonder Ocean,
Snow
Lucidato





r
H

Slab2

floor
120x120 Slab2 Ice
Matt R10 B

wall
120x278 Slab2 Ice
Matt





Iconica

floor
120x120 Iconica
Navona Contro
Soft RT
20x120 Cocoon Peace
Matt RT

furniture
120x278 Iconica
Navona Verso
Matt RT

wall
120x278 Iconica
Navona Verso
Matt RT

10x60, 20x60, 30x60, 40x60 Iconica
Navona Verso
Matt RT R10 B
0.5x60 Stelo Ottone





Prima

floor
60x120 Prima Lead
Matt R10 B

furniture
120x278 Prima Concrete

wall
120x278 Prima Concrete 278 *Matt RT*
120x278 Prima Gold Willow *Matt RT*
60x120 Sienna *Soft RT*, 29x29 Comp Q *Soft RT*









Alchemy

floor
60x120 Shapes of Italy Lavis
Matt, Grip

furniture By OLOS
120x278 Alchemy Copper
Matt
120x278 Alchemy Mint
Matt

wall
120x278 Alchemy Copper
Matt







floor
60x120 Anima Futura Golden White
Matt
20x120 Meet Chic Beige
Matt

furniture By **OLOS**
120x278 Anima Futura Amazing Silver
Lucidato
30x30 Anima Futura Golden White
Composizione N Brass
Lucidato

wall
120x278 Anima Futura Crystal Delight
Lucidato
120x278 Anima Futura Golden White
Lucidato



CONTINUITA'

di venatura

NEI COLORI ELENCATI DI SEGUITO, LE LASTRE POSSONO ESSERE UTILIZZATE PER CREARE I SUGGESTIVI EFFETTI DI CONTINUITÀ DI VENA TIPICI DI ALCUNE TIPOLOGIE DI MARMI PREGIATI.



Continuous veins

Slabs can be used to create beguiling continuous vein effects that are typically achieved using certain prized marble varieties, in the colours listed below.

Veines continues

Dans les couleurs indiquées ci-dessous, les dalles peuvent être utilisées pour créer les effets suggestifs de continuité de veine typiques de certains marbres précieux.

Durchgehende Äderungen

In den nachstehenden Farben lassen sich mit den Platten die faszinierenden Effekte durchlaufender Äderungen erzielen, wie sie für einige kostbare Marmorarten typisch sind.

Непрерывность рисунка

Плиты в цветах, перечисленных ниже, могут использоваться для создания красивых эффектов непрерывности рисунка вен, которые характерны для некоторых ценных пород мрамора.



- Anima Statuario Venato
- Anima Calacatta Oro
- Anima Ever Apuan Gold



- Anima Futura Golden White
- Anima Futura Majestic White
- Anima Futura Amazing Silver
- Anima Futura Unique Black
- Anima Futura Keen Grey
- Anima Futura Crystal Delight
- Anima Statuario Venato
- Anima Calacatta Oro
- Anima Ever Magnificent White
- Anima Ever Apuan Gold
- Anima Ever Luxury Arabesque

Essendo l'inserimento delle lastre nelle confezioni casuale, Caesar non garantisce a priori le tipologie di facce presenti all'interno di ogni singola confezione.

Le lastre potrebbero presentare minimi disallineamenti tra le venature in continuità: ciò è da intendersi come caratteristica intrinseca del prodotto.

Since slabs are packaged in a random manner, Caesar cannot guarantee the type of faces inside each package.

There may be minor misalignments of continuous veins: this is to be considered as an intrinsic feature of the product.

Da die Platten nach dem Zufallsprinzip verpackt werden, kann Caesar die in jeder einzelnen Verpackung enthaltenen Varianten der Oberflächengrafik nicht garantieren. Die Platten können unter den durchgehenden Äderungen minimale Fluchtungsabweichungen aufweisen: dies ist ein charakteristisches Merkmal des Produkts.

L'introduction des dalles dans les emballages étant casuelle, Caesar ne garantit pas a priori les typologies de faces présentes dans chaque emballage.

Les dalles peuvent présenter de faibles écarts de continuité des veines : ceci est une caractéristique intrinsèque du produit.

Поскольку плиты упаковываются в произвольном порядке, Caesar не дает никаких предварительных гарантий по типу рисунка, имеющегося в каждой отдельной упаковке. У плит может наблюдаться минимальная нестыковка сплошного рисунка, которая должна считаться особенностью изделия.

ANIMA WONDER
SNOW



6mm

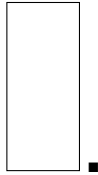

120x278 cm
47^{2/8}"x109^{7/16}"

9mm



120x120 cm
47^{2/8}"x47^{2/8}"



60x120 cm
23^{5/8}"x47^{2/8}"

■ Lucidato

RANGE FACES



MONOCALIBRO, RETTICATO E SQUADRATO. | RECTIFIED, SQUARED, ONE CALIBER. | RECTIFIÉ ET MIS D'EQUERRE.
EIN KALIBER, REKTIFIZIERT UND RECHTWINKELIG. | РЕТИ ФИЦИРОВАННАЯ, ОДНАГО КАЛИБРА.

ANIMA WONDER
GLACIER



6mm



120x278 cm
47^{2/8}"x109^{7/16}"

9mm



120x120 cm
47^{2/8}"x47^{2/8}"



60x120 cm
23^{5/8}"x47^{2/8}"

■ Lucidato

RANGE FACES



ANIMA WONDER
FOREST



6mm

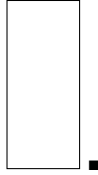

120x278 cm
47^{2/8}"x109^{7/16}"

9mm



120x120 cm
47^{2/8}"x47^{2/8}"



60x120 cm
23^{5/8}"x47^{2/8}"

■ Lucidato

RANGE FACES

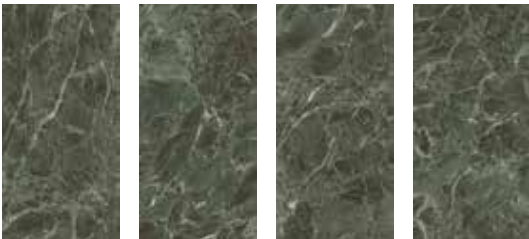

MONOCALIBRO, RETTICATO E SQUADRATO. | RECTIFIED, SQUARED, ONE CALIBER. | RECTIFIÉ ET MIS D'EQUERRE.
EIN KALIBER, REKTIFIZIERT UND RECHTWINKELIG. | РЕТИ ФИЦИРОВАННАЯ, ОДНАГО КАЛИБРА.

ANIMA WONDER
NIGHTFALL



6mm

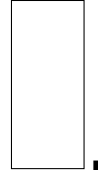

120x278 cm
47^{2/8}"x109^{7/16}"

9mm



120x120 cm
47^{2/8}"x47^{2/8}"



60x120 cm
23^{5/8}"x47^{2/8}"

■ Lucidato

RANGE FACES



ANIMA WONDER
GEMS



6mm

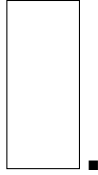

120x278 cm
47^{2/8}"x109^{7/16}"

6mm



60x120 cm
23^{5/8}"x47^{2/8}"

■ Lucidato

RANGE FACES

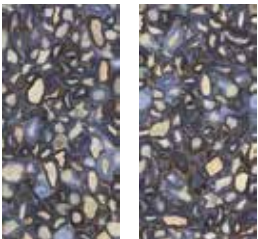

MONOCALIBRO, RETTICATO E SQUADRATO. | RECTIFIED, SQUARED, ONE CALIBER. | RECTIFIÉ ET MIS D'EQUERRE.
EIN KALIBER, REKTIFIZIERT UND RECHTWINKELING. | РЕТИ ФИЦИРОВАННАЯ, ОДНАГО КАЛИБРА.

ANIMA WONDER
LAGOON



6mm

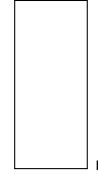

120x278 cm
47^{2/8}"x109^{7/16}"

6mm



60x120 cm
23^{5/8}"x47^{2/8}"

■ Lucidato

RANGE FACES



ANIMA WONDER
OCEAN



6mm

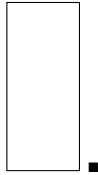

120x278 cm
47²/₈"x109⁷/₁₆"

6mm



60x120 cm
23⁵/₈"x47²/₈"

■ Lucidato

RANGE FACES



ANIMA WONDER
STARLIT



6mm

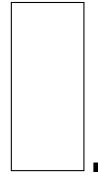

120x278 cm
47²/₈"x109⁷/₁₆"

6mm



60x120 cm
23⁵/₈"x47²/₈"

■ Lucidato

RANGE FACES

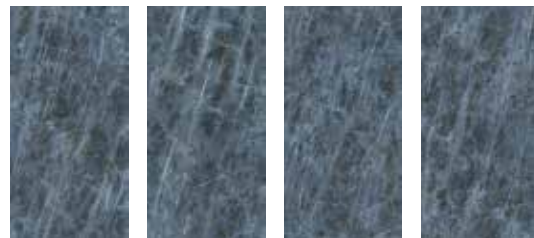

MONOCALIBRO, RETTICATO E SQUADRATO. | RECTIFIED, SQUARED, ONE CALIBER. | RECTIFIÉ ET MIS D'EQUERRE.
EIN KALIBER, REKTIFIZIERT UND RECHTWINKELIG. | РЕТИ ФИЦИРОВАННАЯ, ОДНАГО КАЛИБРА.



ANIMA FUTURA GOLDEN WHITE

CONTINUITA' DI VENATURA _ CONTINUOUS VEINING



6mm

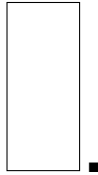

120x278 cm
47^{2/8}"x109^{7/16}"

9mm



120x120 cm
47^{2/8}"x47^{2/8}"



60x120 cm
23^{5/8}"x47^{2/8}"

- Matt
- Lucidato

RANGE FACES



Prodotto con continuità di venatura: consultare pag 40, per maggiori informazioni.
Product with continuous veins: see page 40 for more information.
Produit avec veines continues : consulter la page 40 pour de plus amples informations.
Produkt mit durchgehenden Aderungen: Weitere Informationen finden Sie auf Seite 40.
Изделия со сплошным рисунком: более подробную информацию см. на стр. 40



MONOCALIBRO, RETTICATO E SQUADRATO. | RECTIFIED, SQUARED, ONE CALIBER. | RECTIFIÉ ET MIS D'EQUERRE.
EIN KALIBER, REKTIFIZIERT UND RECHTWINKELIG. | РЕТИ ФИЦИРОВАННАЯ, ОДНАГО КАЛИБРА.

ANIMA FUTURA MAJESTIC WHITE

CONTINUITA' DI VENATURA _ CONTINUOUS VEINING



6mm

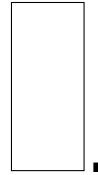

120x278 cm
47^{2/8}"x109^{7/16}"

9mm



120x120 cm
47^{2/8}"x47^{2/8}"



60x120 cm
23^{5/8}"x47^{2/8}"

- Matt
- Lucidato

RANGE FACES

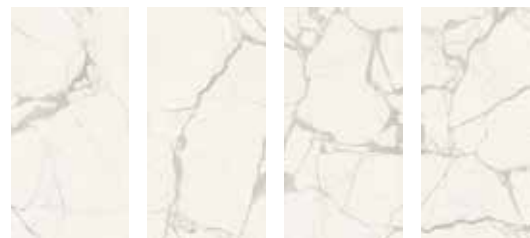

Prodotto con continuità di venatura: consultare pag 40, per maggiori informazioni.
Product with continuous veins: see page 40 for more information.
Produit avec veines continues : consulter la page 40 pour de plus amples informations.
Produkt mit durchgehenden Aderungen: Weitere Informationen finden Sie auf Seite 40.
Изделия со сплошным рисунком: более подробную информацию см. на стр. 40



ANIMA FUTURA AMAZING SILVER

CONTINUITA' DI VENATURA _ CONTINUOUS VEINING



6mm

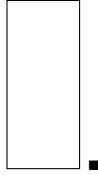

120x278 cm
47^{2/8}"x109^{7/16}"

9mm



120x120 cm
47^{2/8}"x47^{2/8}"



60x120 cm
23^{5/8}"x47^{2/8}"

- Matt
- Lucidato

RANGE FACES



Prodotto con continuità di venatura: consultare pag 40, per maggiori informazioni.
Product with continuous veins: see page 40 for more information.
Produit avec veines continues : consulter la page 40 pour de plus amples informations.
Produkt mit durchgehenden Aderungen: Weitere Informationen finden Sie auf Seite 40.
Изделия со сплошным рисунком: более подробную информацию см. на стр. 40



MONOCALIBRO, RETTICATO E SQUADRATO. | RECTIFIED, SQUARED, ONE CALIBER. | RECTIFIÉ ET MIS D'EQUERRE.
EIN KALIBER, REKTIFIZIERT UND RECHTWINKELIG. | РЕТИ ФИЦИРОВАННАЯ, ОДНАГО КАЛИБРА.

ANIMA FUTURA UNIQUE BLACK

CONTINUITA' DI VENATURA _ CONTINUOUS VEINING



6mm

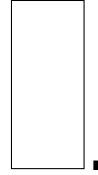

120x278 cm
47^{2/8}"x109^{7/16}"

9mm



120x120 cm
47^{2/8}"x47^{2/8}"



60x120 cm
23^{5/8}"x47^{2/8}"

- Matt
- Lucidato

RANGE FACES



Prodotto con continuità di venatura: consultare pag 40, per maggiori informazioni.
Product with continuous veins: see page 40 for more information.
Produit avec veines continues : consulter la page 40 pour de plus amples informations.
Produkt mit durchgehenden Aderungen: Weitere Informationen finden Sie auf Seite 40.
Изделия со сплошным рисунком: более подробную информацию см. на стр. 40



MONOCALIBRO, RETTICATO E SQUADRATO. | RECTIFIED, SQUARED, ONE CALIBER. | RECTIFIÉ ET MIS D'EQUERRE.
EIN KALIBER, REKTIFIZIERT UND RECHTWINKELIG. | РЕТИ ФИЦИРОВАННАЯ, ОДНАГО КАЛИБРА.

ANIMA FUTURA KEEN GREY

CONTINUITA' DI VENATURA _ CONTINUOUS VEINING



6mm

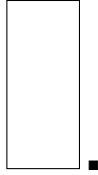

120x278 cm
47^{2/8}"x109^{7/16}"

9mm



120x120 cm
47^{2/8}"x47^{2/8}"



60x120 cm
23^{5/8}"x47^{2/8}"

■ Lucidato

RANGE FACES

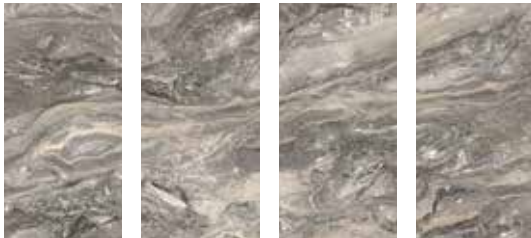

Prodotto con continuità di venatura: consultare pag 40, per maggiori informazioni.
Product with continuous veins: see page 40 for more information.
Produit avec veines continues : consulter la page 40 pour de plus amples informations.
Produkt mit durchgehenden Aderungen: Weitere Informationen finden Sie auf Seite 40.
Изделия со сплошным рисунком: более подробную информацию см. на стр. 40



MONOCALIBRO, RETTICATO E SQUADRATO. | RECTIFIED, SQUARED, ONE CALIBER. | RECTIFIÉ ET MIS D'EQUERRE.
EIN KALIBER, REKTIFIZIERT UND RECHTWINKELIG. | РЕТИ ФИЦИРОВАННАЯ, ОДНАГО КАЛИБРА.

ANIMA FUTURA CRYSTAL DELIGHT

CONTINUITA' DI VENATURA _ CONTINUOUS VEINING



6mm

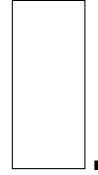

120x278 cm
47^{2/8}"x109^{7/16}"

9mm



120x120 cm
47^{2/8}"x47^{2/8}"



60x120 cm
23^{5/8}"x47^{2/8}"

■ Lucidato

RANGE FACES



Prodotto con continuità di venatura: consultare pag 40, per maggiori informazioni.
Product with continuous veins: see page 40 for more information.
Produit avec veines continues : consulter la page 40 pour de plus amples informations.
Produkt mit durchgehenden Aderungen: Weitere Informationen finden Sie auf Seite 40.
Изделия со сплошным рисунком: более подробную информацию см. на стр. 40



ANIMA FUTURA
PINK ONYX



6mm

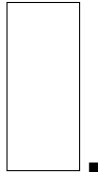

120x278 cm
47^{2/8}"x109^{7/16}"

9mm



120x120 cm
47^{2/8}"x47^{2/8}"



60x120 cm
23^{5/8}"x47^{2/8}"

■ Lucidato

RANGE FACES



V2



MONOCALIBRO, RETTICATO E SQUADRATO. | RECTIFIED, SQUARED, ONE CALIBER. | RECTIFIÉ ET MIS D'EQUERRE.
EIN KALIBER, REKTIFIZIERT UND RECHTWINKELIG. | РЕТИ ФИЦИРОВАННАЯ, ОДНАГО КАЛИБРА.

ANIMA EVER
APUAN GOLD

CONTINUITA' DI VENATURA _ CONTINUOUS VEINING



6mm

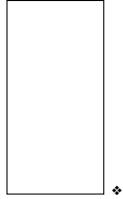

160x320 cm
63"x126"

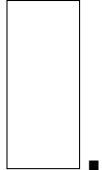

120x278 cm
47^{2/8}"x109^{7/16}"

9mm



120x120 cm
47^{2/8}"x47^{2/8}"

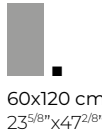

60x120 cm
23^{5/8}"x47^{2/8}"

- Lucidato
- ◆ Silk

RANGE FACES

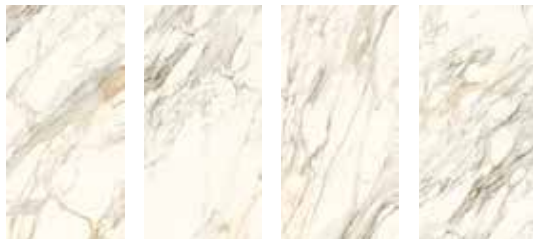

Prodotto con continuità di venatura: consultare pag 40, per maggiori informazioni.
Product with continuous veins: see page 40 for more information.
Produit avec veines continues : consulter la page 40 pour de plus amples informations.
Produkt mit durchgehenden Aderungen: Weitere Informationen finden Sie auf Seite 40.
Изделия со сплошным рисунком: более подробную информацию см. на стр. 40



MONOCALIBRO, RETTICATO E SQUADRATO. | RECTIFIED, SQUARED, ONE CALIBER. | RECTIFIÉ ET MIS D'EQUERRE.
EIN KALIBER, REKTIFIZIERT UND RECHTWINKELIG. | РЕТИ ФИЦИРОВАННАЯ, ОДНАГО КАЛИБРА.

bookmatch

Macchia Aperta Bookmatch
120x278 cm
47^{2/8}"x109^{7/16}"



SUGGERIMENTI DI POSA. INSTALLATION SUGGESTIONS
SUGGESTIONS POUR LA POSE. VERLEGETIPPS
РЕКОМЕНДАЦИИ ПО УКЛАДКЕ



ANIMA EVER MAGNIFICENT WHITE

CONTINUITA' DI VENATURA _ CONTINUOUS VEINING



6mm

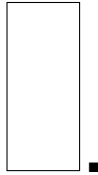

120x278 cm
47^{2/8}"x109^{7/16}"

■ Lucidato

RANGE FACES



Prodotto con continuità di venatura: consultare pag 40, per maggiori informazioni.
Product with continuous veins: see page 40 for more information.
Produit avec veines continues : consulter la page 40 pour de plus amples informations.
Produkt mit durchgehenden Aderungen: Weitere Informationen finden Sie auf Seite 40.
Изделия со сплошным рисунком: более подробную информацию см. на стр. 40



MONOCALIBRO, RETTICATO E SQUADRATO. | RECTIFIED, SQUARED, ONE CALIBER. | RECTIFIÉ ET MIS D'EQUERRE.
EIN KALIBER, REKTIFIZIERT UND RECHTWINKELIG. | РЕТИ ФИЦИРОВАННАЯ, ОДНАГО КАЛИБРА.

50 PROJECT EVOLUTION

ANIMA EVER LUXURY ARABESQUE

CONTINUITA' DI VENATURA _ CONTINUOUS VEINING



6mm

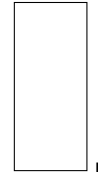

120x278 cm
47^{2/8}"x109^{7/16}"

● Matt
■ Lucidato

RANGE FACES

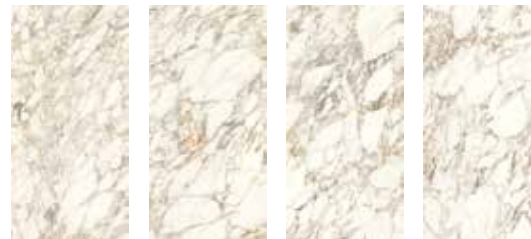

Prodotto con continuità di venatura: consultare pag 40, per maggiori informazioni.
Product with continuous veins: see page 40 for more information.
Produit avec veines continues : consulter la page 40 pour de plus amples informations.
Produkt mit durchgehenden Aderungen: Weitere Informationen finden Sie auf Seite 40.
Изделия со сплошным рисунком: более подробную информацию см. на стр. 40

9mm



120x120 cm
47^{2/8}"x47^{2/8}"



60x120 cm
23^{5/8}"x47^{2/8}"



80x160 cm
31^{4/8}"x63"



80x80 cm
31^{4/8}"x31^{4/8}"



MONOCALIBRO, RETTICATO E SQUADRATO. | RECTIFIED, SQUARED, ONE CALIBER. | RECTIFIÉ ET MIS D'EQUERRE.
EIN KALIBER, REKTIFIZIERT UND RECHTWINKELIG. | РЕТИ ФИЦИРОВАННАЯ, ОДНАГО КАЛИБРА.

50 PROJECT EVOLUTION

ANIMA EVER
SAGE GREEN



6mm

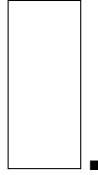

120x278 cm
47^{2/8}"x109^{7/16}"

9mm



120x120 cm
47^{2/8}"x47^{2/8}"



60x120 cm
23^{5/8}"x47^{2/8}"

■ Lucidato

RANGE FACES

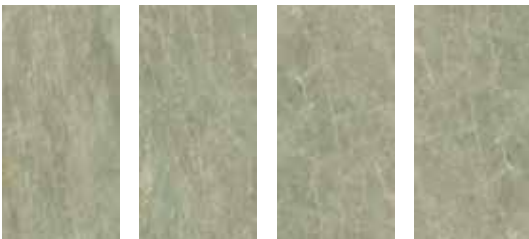

ANIMA EVER
ROYAL ONYX



6mm

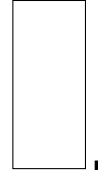

120x278 cm
47^{2/8}"x109^{7/16}"

9mm



120x120 cm
47^{2/8}"x47^{2/8}"



60x120 cm
23^{5/8}"x47^{2/8}"

■ Lucidato

RANGE FACES



MONOCALIBRO, RETTICATO E SQUADRATO. | RECTIFIED, SQUARED, ONE CALIBER. | RECTIFIÉ ET MIS D'ÉQUERRE.
EIN KALIBER, REKTIFIZIERT UND RECHTWINKELIG. | РЕТИ ФИЦИРОВАННАЯ, ОДНАГО КАЛИБРА.



ANIMA STATUARIO VENATO

CONTINUITA' DI VENATURA _ CONTINUOUS VEINING



6mm

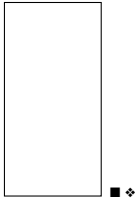

160x320 cm
63"x126"

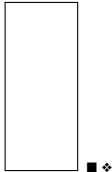

120x278 cm
47^{2/8}"x109^{7/16}"

9mm



120x120 cm
47^{2/8}"x47^{2/8}"



60x120 cm
23^{5/8}"x47^{2/8}"



60x60 cm
23^{5/8}"x23^{5/8}"



30x60 cm
11^{13/16}"x23^{5/8}"

- Matt
- Lucidato
- ◆ Silk

RANGE FACES

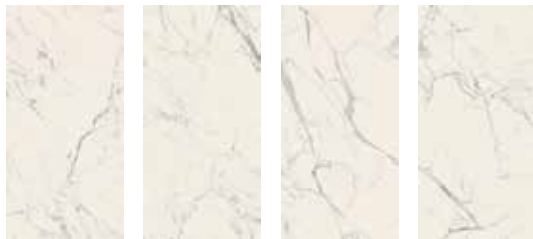

Prodotto con continuità di venatura: consultare pag 40, per maggiori informazioni.
Product with continuous veins: see page 40 for more information.
Produit avec veines continues : consulter la page 40 pour de plus amples informations.
Produkt mit durchgehenden Äderungen: Weitere Informationen finden Sie auf Seite 40.
Изделия со сплошным рисунком: более подробную информацию см. на стр. 40



MONOCALIBRO, RETTICATO E SQUADRATO. | RECTIFIED, SQUARED, ONE CALIBER. | RECTIFIÉ ET MIS D'EQUERRE.
EIN KALIBER, REKTIFIZIERT UND RECHTWINKELIG. | РЕТИ ФИЦИРОВАННАЯ, ОДНАГО КАЛИБРА.

ANIMA CALACATTA ORO

CONTINUITA' DI VENATURA _ CONTINUOUS VEINING



6mm

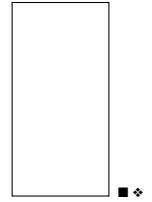

160x320 cm
63"x126"

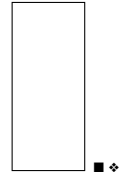

120x278 cm
47^{2/8}"x109^{7/16}"

9mm



120x120 cm
47^{2/8}"x47^{2/8}"



60x120 cm
23^{5/8}"x47^{2/8}"



60x60 cm
23^{5/8}"x23^{5/8}"

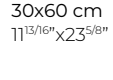

30x60 cm
11^{13/16}"x23^{5/8}"

- Matt
- Lucidato
- ◆ Silk

RANGE FACES

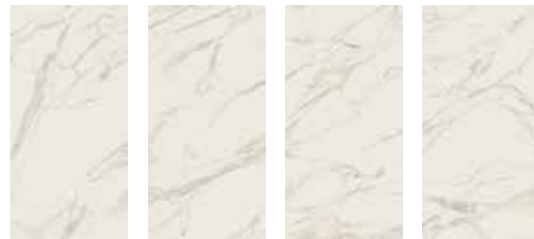

Prodotto con continuità di venatura: consultare pag 40, per maggiori informazioni.
Product with continuous veins: see page 40 for more information.
Produit avec veines continues : consulter la page 40 pour de plus amples informations.
Produkt mit durchgehenden Äderungen: Weitere Informationen finden Sie auf Seite 40.
Изделия со сплошным рисунком: более подробную информацию см. на стр. 40



MONOCALIBRO, RETTICATO E SQUADRATO. | RECTIFIED, SQUARED, ONE CALIBER. | RECTIFIÉ ET MIS D'EQUERRE.
EIN KALIBER, REKTIFIZIERT UND RECHTWINKELIG. | РЕТИ ФИЦИРОВАННАЯ, ОДНАГО КАЛИБРА.

ANIMA
GRAPHITE



6mm



120x278 cm
47^{2/8}"x109^{7/16}"

9mm



60x120 cm
23^{5/8}"x47^{2/8}"



60x60 cm
23^{5/8}"x23^{5/8}"



30x60 cm
11^{13/16}"x23^{5/8}"

- Matt
- Lucidato
- ◆ Silk

RANGE FACES

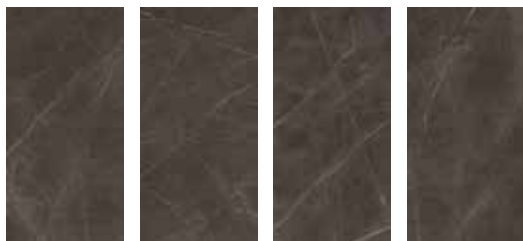

ANIMA
NERO ATLANTE



6mm



160x320 cm
63"x126"



120x278 cm
47^{2/8}"x109^{7/16}"

9mm



60x120 cm
23^{5/8}"x47^{2/8}"



60x60 cm
23^{5/8}"x23^{5/8}"



30x60 cm
11^{13/16}"x23^{5/8}"

- Matt
- Lucidato
- ◆ Silk

RANGE FACES



MONOCALIBRO, RETTICATO E SQUADRATO. | RECTIFIED, SQUARED, ONE CALIBER. | RECTIFIÉ ET MIS D'EQUERRE.
EIN KALIBER, REKTIFIZIERT UND RECHTWINKELIG. | РЕТИ ФИЦИРОВАННАЯ, ОДНАГО КАЛИБРА.



ICONICA NAVONA VERSO

CONTINUITA' DI VENATURA _ CONTINUOUS VEINING



6mm



120x278 cm
47^{2/8}"x109^{7/16}"

9mm



120x120 cm
47^{2/8}"x47^{2/8}"



60x120 cm
23^{5/8}"x47^{2/8}"



60x60 cm
23^{5/8}"x23^{5/8}"



40x60 cm
15^{5/8}"x23^{5/8}"



30x60 cm
11^{13/16}"x23^{5/8}"



20x60 cm
7^{7/8}"x23^{5/8}"



10x60 cm
3^{15/16}"x23^{5/8}"

- Matt
- Matt R10 B **TP** TOUCH PLUS
- * Soft
- ▲ Grip
- Antique

RANGE FACES



Prodotto con continuità di venatura: consultare pag 40, per maggiori informazioni.
Product with continuous veins: see page 40 for more information.
Produit avec veines continues : consulter la page 40 pour de plus amples informations.
Produkt mit durchgehenden Äderungen: Weitere Informationen finden Sie auf Seite 40.
Изделия со сплошным рисунком: более подробную информацию см. на стр. 40



MONOCALIBRO, RETTICATO E SQUADRATO. | RECTIFIED, SQUARED, ONE CALIBER. | RECTIFIÉ ET MIS D'EQUERRE.
EIN KALIBER, REKTIFIZIERT UND RECHTWINKELIG. | РЕТИ ФИЦИРОВАННАЯ, ОДНАГО КАЛИБРА.

ICONICA CLASSICO VERSO

CONTINUITA' DI VENATURA _ CONTINUOUS VEINING



6mm

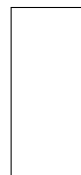

120x278 cm
47^{2/8}"x109^{7/16}"

9mm



120x120 cm
47^{2/8}"x47^{2/8}"



60x120 cm
23^{5/8}"x47^{2/8}"



60x60 cm
23^{5/8}"x23^{5/8}"



40x60 cm
15^{5/8}"x23^{5/8}"



30x60 cm
11^{13/16}"x23^{5/8}"



20x60 cm
7^{7/8}"x23^{5/8}"



10x60 cm
3^{15/16}"x23^{5/8}"

- Matt
- Matt R10 B **TP** TOUCH PLUS
- * Soft
- ▲ Grip
- Antique

RANGE FACES



Prodotto con continuità di venatura: consultare pag 40, per maggiori informazioni.
Product with continuous veins: see page 40 for more information.
Produit avec veines continues : consulter la page 40 pour de plus amples informations.
Produkt mit durchgehenden Äderungen: Weitere Informationen finden Sie auf Seite 40.
Изделия со сплошным рисунком: более подробную информацию см. на стр. 40



MONOCALIBRO, RETTICATO E SQUADRATO. | RECTIFIED, SQUARED, ONE CALIBER. | RECTIFIÉ ET MIS D'EQUERRE.
EIN KALIBER, REKTIFIZIERT UND RECHTWINKELIG. | РЕТИ ФИЦИРОВАННАЯ, ОДНАГО КАЛИБРА.

ICONICA
SILVER VERSO



6mm



120x278 cm
47^{2/8}"x109^{7/16}"

9mm



120x120 cm
47^{2/8}"x47^{2/8}"



60x120 cm
23^{5/8}"x47^{2/8}"



60x60 cm
23^{5/8}"x23^{5/8}"



40x60 cm
15^{5/8}"x23^{5/8}"



30x60 cm
11^{13/16}"x23^{5/8}"



20x60 cm
7^{7/8}"x23^{5/8}"



10x60 cm
3^{15/16}"x23^{5/8}"

- Matt
- ▲ Grip
- ⌘ Matt R10 B
- ⌘ TOUCH PLUS
- Antique

RANGE FACES



MONOCALIBRO, RETTICATO E QUADRATO. | RECTIFIED, SQUARED, ONE CALIBER. | RECTIFIÉ ET MIS D'EQUERRE.
EIN KALIBER, REKTIFIZIERT UND RECHTWINKELIG. | РЕТИ ФИЦИРОВАННАЯ, ОДНАГО КАЛИБРА.

SHAPES OF ITALY
IULIA



6mm



120x278 cm
47^{2/8}"x109^{7/16}"

9mm



120x120 cm
47^{2/8}"x47^{2/8}"



60x120 cm
23^{5/8}"x47^{2/8}"



60x60 cm
23^{5/8}"x23^{5/8}"



40x60 cm
15^{5/8}"x23^{5/8}"



30x60 cm
11^{13/16}"x23^{5/8}"



20x60 cm
7^{7/8}"x23^{5/8}"



10x60 cm
3^{7/8}"x23^{5/8}"



22,5x45 cm
8^{7/8}"x17^{5/8}"

- Matt
- Matt R10 B
- △ Textured
- ▲ Grip

RANGE FACES



SLAB2
ICE



6mm

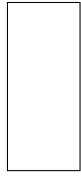

120x278 cm
47^{2/8}"x109^{7/16}"

9mm



120x120 cm
47^{2/8}"x47^{2/8}"



80x80 cm
31^{4/8}"x31^{4/8}"



60x120 cm
23^{5/8}"x47^{2/8}"



60x60 cm
23^{5/8}"x23^{5/8}"



30x60 cm
11^{13/16}"x23^{5/8}"

- Matt
- ☞ Matt R10 B ☞ TOUCH PLUS

RANGE FACES

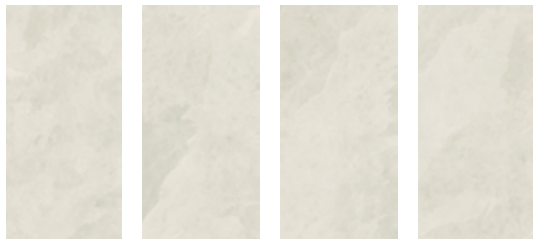

SLAB2
DARK



6mm



120x278 cm
47^{2/8}"x109^{7/16}"

9mm



120x120 cm
47^{2/8}"x47^{2/8}"



80x80 cm
31^{4/8}"x31^{4/8}"



60x120 cm
23^{5/8}"x47^{2/8}"



60x60 cm
23^{5/8}"x23^{5/8}"



30x60 cm
11^{13/16}"x23^{5/8}"

- Matt
- ☞ Matt R10 B ☞ TOUCH PLUS

RANGE FACES

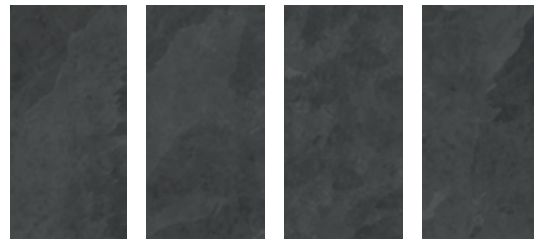

MONOCALIBRO, RETTICATO E SQUADRATO. | RECTIFIED, SQUARED, ONE CALIBER. | RECTIFIÉ ET MIS D'EQUERRE. EIN KALIBER, REKTIFIZIERT UND RECHTWINKELIG. | РЕТИ ФИЦИРОВАННАЯ, ОДНАГО КАЛИБРА.



PORTRAITS
FARO



6mm



160x320 cm
63"x126"

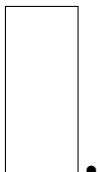

120x278 cm
47^{2/8}"x109^{7/16}"

9mm



120x120 cm
47^{2/8}"x47^{2/8}"



60x120 cm
23^{5/8}"x47^{2/8}"



60x60 cm
23^{5/8}"x23^{5/8}"



40x60 cm
15^{5/8}"x23^{5/8}"



30x60 cm
11^{13/16}"x23^{5/8}"



20x60 cm
7^{7/8}"x23^{5/8}"



10x60 cm
3^{7/8}"x23^{5/8}"

- Matt
- ▲ Grip
- Groove

RANGE FACES



MONOCALIBRO, RETTICATO E SQUADRATO. | RECTIFIED, SQUARED, ONE CALIBER. | RECTIFIÉ ET MIS D'ÉQUERRE.
EIN KALIBER, REKTIFIZIERT UND RECHTWINKELIG. | РЕТИ ФИЦІРОВАНА, ОДНАГО КАЛІБРА.

PORTRAITS
COMBLANCHIEN



6mm

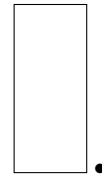

120x278 cm
47^{2/8}"x109^{7/16}"

9mm



120x120 cm
47^{2/8}"x47^{2/8}"



80x80 cm
31^{4/8}"x31^{4/8}"



60x120 cm
23^{5/8}"x47^{2/8}"



60x60 cm
23^{5/8}"x23^{5/8}"



40x60 cm
15^{5/8}"x23^{5/8}"



30x60 cm
11^{13/16}"x23^{5/8}"



20x60 cm
7^{7/8}"x23^{5/8}"



10x60 cm
3^{7/8}"x23^{5/8}"

- Matt
- ▲ Grip
- Groove

RANGE FACES



PORTRAITS
ERICE



6mm

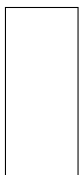

120x278 cm
47^{2/8}"x109^{7/16}"

9mm



120x120 cm
47^{2/8}"x47^{2/8}"



80x80 cm
31^{4/8}"x31^{4/8}"



60x120 cm
23^{5/8}"x47^{2/8}"

- Matt
- ▲ Grip
- Matt R10 B **TOUCH PLUS**
- Groove

RANGE FACES



60x60 cm
23^{5/8}"x23^{5/8}"



40x60 cm
15^{5/8}"x23^{5/8}"



30x60 cm
11^{13/16}"x23^{5/8}"



20x60 cm
7^{7/8}"x23^{5/8}"



10x60 cm
3^{7/8}"x23^{5/8}"



MONOCALIBRO, RETTICATO E SQUADRATO. | RECTIFIED, SQUARED, ONE CALIBER. | RECTIFIÉ ET MIS D'EQUERRE.
EIN KALIBER, REKTIFIZIERT UND RECHTWINKELIG. | РЕТИ ФИЦИРОВАННАЯ, ОДНАГО КАЛИБРА.

PORTRAITS
NEWPORT



6mm



120x278 cm
47^{2/8}"x109^{7/16}"

9mm



120x120 cm
47^{2/8}"x47^{2/8}"



80x80 cm
31^{4/8}"x31^{4/8}"



60x120 cm
23^{5/8}"x47^{2/8}"

- Matt
- ▲ Grip
- Matt R10 B **TOUCH PLUS**
- Groove

RANGE FACES



60x60 cm
23^{5/8}"x23^{5/8}"



40x60 cm
15^{5/8}"x23^{5/8}"



30x60 cm
11^{13/16}"x23^{5/8}"



20x60 cm
7^{7/8}"x23^{5/8}"



10x60 cm
3^{7/8}"x23^{5/8}"



MONOCALIBRO, RETTICATO E SQUADRATO. | RECTIFIED, SQUARED, ONE CALIBER. | RECTIFIÉ ET MIS D'EQUERRE.
EIN KALIBER, REKTIFIZIERT UND RECHTWINKELIG. | РЕТИ ФИЦИРОВАННАЯ, ОДНАГО КАЛИБРА.

PORTRAITS
BRERA

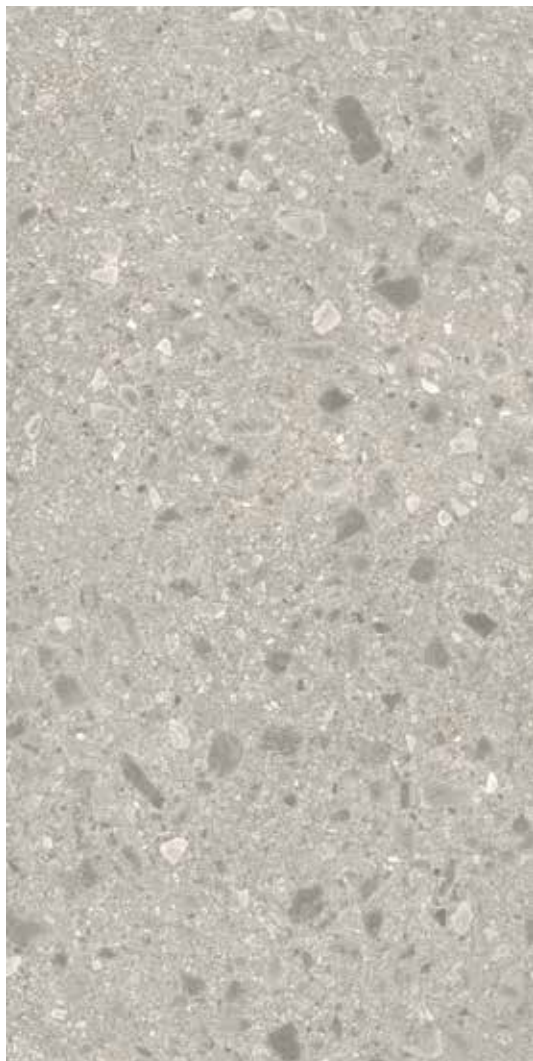

6mm

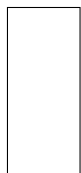

120x278 cm
47^{2/8}"x109^{7/16}"

9mm



120x120 cm
47^{2/8}"x47^{2/8}"



80x80 cm
31^{4/8}"x31^{4/8}"



60x120 cm
23^{5/8}"x47^{2/8}"



60x60 cm
23^{5/8}"x23^{5/8}"



40x60 cm
15^{5/8}"x23^{5/8}"



30x60 cm
11^{13/16}"x23^{5/8}"



20x60 cm
7^{7/8}"x23^{5/8}"



10x60 cm
3^{7/8}"x23^{5/8}"

- Matt
- ▲ Grip
- Matt R10 B
- TOUCH PLUS
- Groove

RANGE FACES

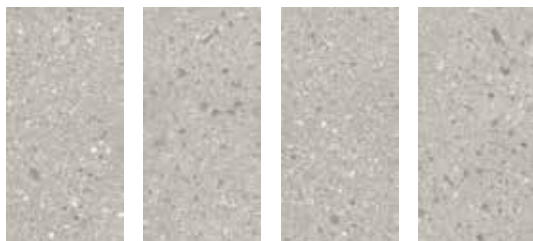

MONOCALIBRO, RETTICATO E SQUADRATO. | RECTIFIED, SQUARED, ONE CALIBER. | RECTIFIÉ ET MIS D'EQUERRE.
EIN KALIBER, REKTIFIZIERT UND RECHTWINKELIG. | РЕТИ ФИЦИРОВАННАЯ, ОДНАГО КАЛИБРА.

PORTRAITS
KIRKBY



6mm

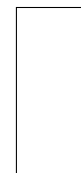

160x320 cm
63"x126"

- Matt

RANGE FACES

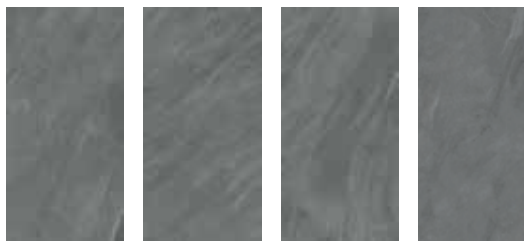

12mm Kirkby

* Lastra disponibile anche in spessore 12 mm, formato 162x324, non rettificata e non squadrata.
Slab also available with a thickness of 12 mm, size 162x324, non-rectified and non-wedged. / Dalle disponible également en 12 mm d'épaisseur, format 162x324, non rectifiée et non équerrie. / Die Platte ist auch im Format 162x324 mit 12 mm Stärke, nicht rektifiziert und nicht abgekantet, erhältlich. / Плита предлагается также с толщиной 12 мм, в формате 162x324, нешлифованная и необрезная.



JOIN GLARE



6mm



120x278 cm
47^{2/8}"x109^{7/16}"

9mm



120x120 cm
47^{2/8}"x47^{2/8}"



60x120 cm
23^{5/8}"x47^{2/8}"



80x80 cm
31^{4/8}"x31^{4/8}"



60x60 cm
23^{5/8}"x23^{5/8}"



30x60 cm
11^{13/16}"x23^{5/8}"



11,7x60 cm
4^{5/8}"x23^{5/8}"

- Matt
- Matt R10 B
- * Soft

RANGE FACES



JOIN WING



6mm



120x278 cm
47^{2/8}"x109^{7/16}"

9mm



120x120 cm
47^{2/8}"x47^{2/8}"



60x120 cm
23^{5/8}"x47^{2/8}"



80x80 cm
31^{4/8}"x31^{4/8}"



60x60 cm
23^{5/8}"x23^{5/8}"



30x60 cm
11^{13/16}"x23^{5/8}"



11,7x60 cm
4^{5/8}"x23^{5/8}"

- Matt
- Matt R10 B
- * Soft

RANGE FACES



MONOCALIBRO, RETTICATO E SQUADRATO. | RECTIFIED, SQUARED, ONE CALIBER. | RECTIFIÉ ET MIS D'ÉQUERRE.
EIN KALIBER, REKTIFIZIERT UND RECHTWINKELIG. | РЕТИ ФИЦИРОВАННАЯ, ОДНАГО КАЛИБРА.



JOIN
LEVITY



6mm



120x278 cm
47^{2/8}"x109^{7/16}"

9mm



120x120 cm
47^{2/8}"x47^{2/8}"



60x120 cm
23^{5/8}"x47^{2/8}"



80x80 cm
31^{4/8}"x31^{4/8}"



60x60 cm
23^{5/8}"x23^{5/8}"



30x60 cm
11^{13/16}"x23^{5/8}"



11,7x60 cm
4^{5/8}"x23^{5/8}"

- Matt
- Matt R10 B
- * Soft

RANGE FACES



PRIMA
CONCRETE



6mm



120x278 cm
47^{2/8}"x109^{7/16}"

9mm



120x120 cm
47^{2/8}"x47^{2/8}"



60x120 cm
23^{5/8}"x47^{2/8}"



80x80 cm
31^{4/8}"x31^{4/8}"



60x60 cm
23^{5/8}"x23^{5/8}"



30x60 cm
11^{13/16}"x23^{5/8}"

- Matt
- Matt R10 B
- * Soft

RANGE FACES



MONOCALIBRO, RETTICATO E SQUADRATO. | RECTIFIED, SQUARED, ONE CALIBER. | RECTIFIÉ ET MIS D'EQUERRE.
EIN KALIBER, REKTIFIZIERT UND RECHTWINKELING. | РЕТИ ФИЦИРОВАННАЯ, ОДНАГО КАЛИБРА.



ALCHEMY
MINT



6mm

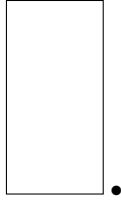

160x320 cm
63"x126"

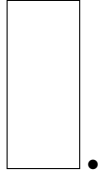

120x278 cm
47²/₈"x109⁷/₁₆"

9mm



120x120 cm
47²/₈"x47²/₈"



80x80 cm
31⁴/₈"x31⁴/₈"



40x80 cm
15⁶/₈"x31⁴/₈"



60x60 cm
23⁵/₈"x23⁵/₈"



30x60 cm
11¹³/₁₆"x23⁵/₈"



30x30 cm
11¹³/₁₆"x11¹³/₁₆"

● Matt

RANGE FACES

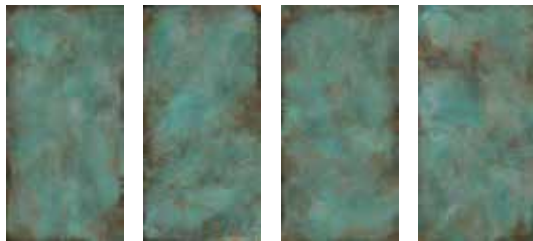

ALCHEMY
COPPER



6mm



120x278 cm
47²/₈"x109⁷/₁₆"

9mm



120x120 cm
47²/₈"x47²/₈"



80x80 cm
31⁴/₈"x31⁴/₈"



40x80 cm
15⁶/₈"x31⁴/₈"

● Matt

RANGE FACES



MONOCALIBRO, RETTICATO E SQUADRATO. | RECTIFIED, SQUARED, ONE CALIBER. | RECTIFIÉ ET MIS D'EQUERRE. EIN KALIBER, REKTIFIZIERT UND RECHTWINKELIG. | РЕТИ ФИЦИРОВАННАЯ, ОДНАГО КАЛИБРА.

ALCHEMY
NAVY



6mm



120x278 cm
47^{2/8}"x109^{7/16}"

9mm



120x120 cm
47^{2/8}"x47^{2/8}"



80x80 cm
31^{4/8}"x31^{4/8}"



40x80 cm
15^{5/8}"x31^{4/8}"

● Matt

RANGE FACES

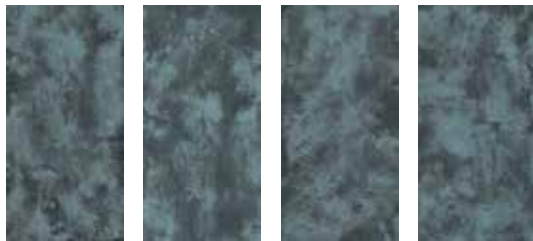

RELATE
BLIZZARD



6mm

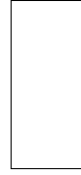

120x278 cm
47^{2/8}"x109^{7/16}"

● Matt

RANGE FACES



MONOCALIBRO, RETTICATO E SQUADRATO. | RECTIFIED, SQUARED, ONE CALIBER. | RECTIFIÉ ET MIS D'EQUERRE.
EIN KALIBER, REKTIFIZIERT UND RECHTWINKELIG. | РЕТИ ФИЦИРОВАННАЯ, ОДНАГО КАЛИБРА.



RELATE
MINE



6mm



120x278 cm
47^{2/8}"x109^{7/16}"

● Matt

RELATE
REEF



6mm



120x278 cm
47^{2/8}"x109^{7/16}"

● Matt

RANGE FACES



RANGE FACES

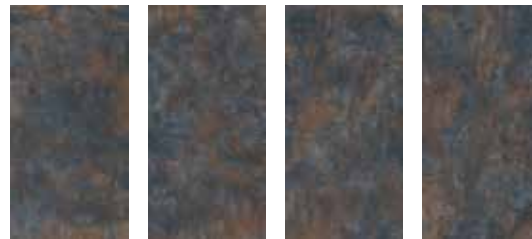

MONOCALIBRO, RETTICATO E SQUADRATO. | RECTIFIED, SQUARED, ONE CALIBER. | RECTIFIÉ ET MIS D'EQUERRE.
EIN KALIBER, REKTIFIZIERT UND RECHTWINKELIG. | РЕТИ ФИЦИРОВАННАЯ, ОДНАГО КАЛИБРА.



RELATE
BLAZE



6mm



120x278 cm
47^{2/8}"x109^{7/16}"

● Matt

TINTE UNITE
PURE WHITE

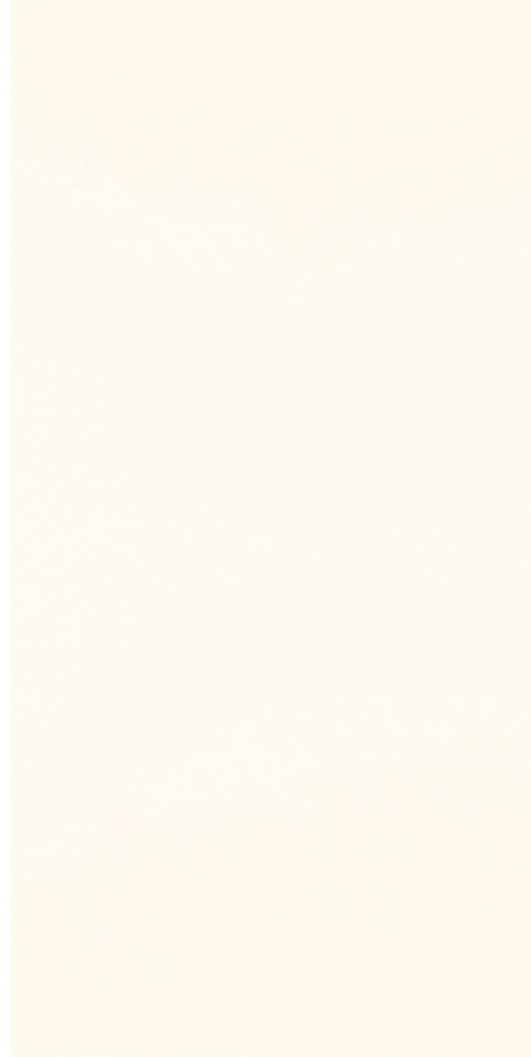

6mm



160x320 cm
63"x126"

● Matt

RANGE FACES



MONOCALIBRO, RETTICATO E SQUADRATO. | RECTIFIED, SQUARED, ONE CALIBER. | RECTIFIÉ ET MIS D'EQUERRE.
EIN KALIBER, REKTIFIZIERT UND RECHTWINKELIG. | РЕТИ ФИЦИРОВАННАЯ, ОДНАГО КАЛИБРА.

Decori Join

JOIN
SPICE DECO



JOIN
VERVE DECO



JOIN
INK DECO



JOIN
DUSK SPICE

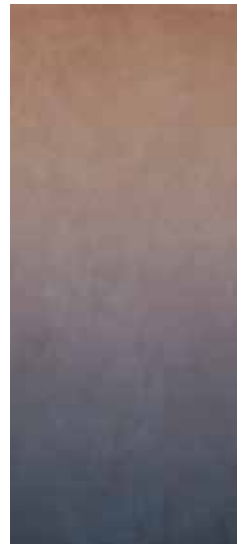

RANGE FACES

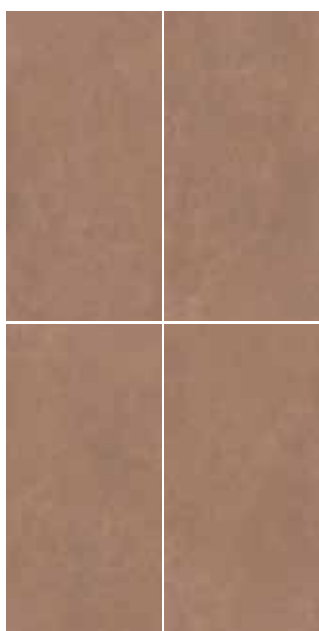

RANGE FACES

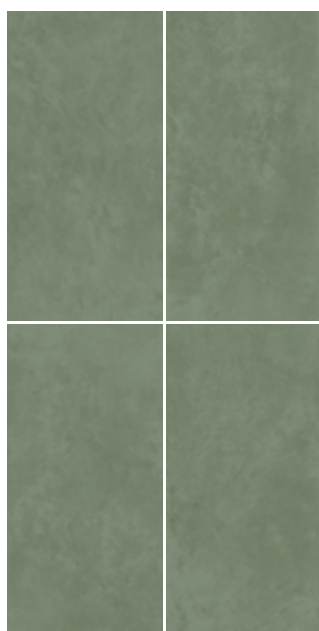

RANGE FACES



120x278 cm
47^{2/8}"x109^{7/16}"

Solo per rivestimento.

Only for wall application.

Exclusivement pour revêtement mural.

Nur als Wandverkleidung geeignet.

Только для облицовки.

MONOCALIBRO, RETTICATO E SQUADRATO. | RECTIFIED,
SQUARED, ONE CALIBER. | RECTIFIÉ ET MIS D'ÉQUERRE. |
EIN KALIBER, REKTIFIZIERT UND RECHTWINKELIG. | ПЕТИ
ФИЦИРОВАННАЯ, ОДНОГО КАЛИБРА.

I decori di Join in formato 120x278 sono realizzati tramite particolari applicazioni sulla superficie, successive alla cottura.

The 120x278 cm decors of the Join collection were created using special surface applications after baking.

Les décors de Join en format 120x278 ont été réalisées grâce à des applications spéciales sur la surface, successives à la cuisson.

Die Dekore im Format 120x278 cm aus der Serie Join entstehen mit besonderen Applikationen nach dem Brennvorgang.

Декоры коллекции Join в формате 120x278 реализованы, после обжига, методом специального поверхностного нанесения.

JOIN
DUSK VERVE



JOIN
REED



JOIN
HOOP

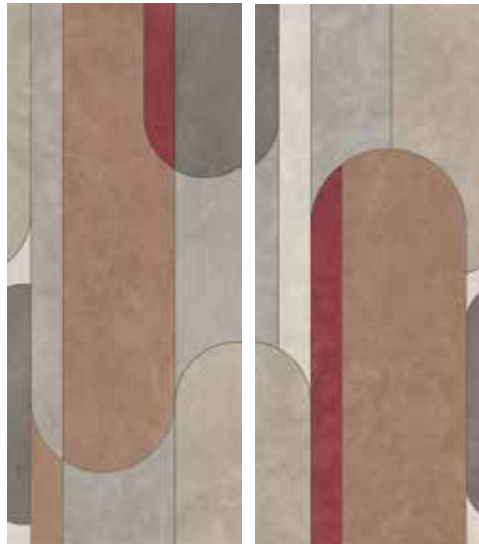

A

B



6mm



120x278 cm
47^{2/3} x 109^{7/16}"

Solo per rivestimento.

Only for wall application.

Exclusivement pour revêtement mural.

Nur als Wandverkleidung geeignet.

Только для облицовки.

MONOCALIBRO, RETTICATO E SQUADRATO. | RECTIFIED,
SQUARED, ONE CALIBER. | RECTIFIÉ ET MIS D'ÉQUERRE. |
EIN KALIBER, REKTIFIZIERT UND RECHTWINKELIG. | ПЕТИ
ФИЦИРОВАННАЯ, ОДНАГО КАЛИБРА.

I decori di Join in formato 120x278 sono realizzati tramite particolari applicazioni sulla superficie, successive alla cottura.

The 120x278 cm decors of the Join collection were created using special surface applications after baking.

Les décors de Join en format 120x278 ont été réalisées grâce à des applications spéciales sur la surface, successives à la cuisson.

Die Dekore im Format 120x278 cm aus der Serie Join entstehen mit besonderen Applikationen nach dem Brennvorgang.

Декоры коллекции Join в формате 120x278 реализованы, после обжига, методом специального поверхностного нанесения.

DECO_120x278

DECO SOLUTIONS
RAMMED



A

B

DECO SOLUTIONS
IMPRESSION



A

B

Realizzato su **Prima** - Ecrú.
Made on **Prima** - Ecrú.
Fabriqué sur **Prima** - Ecrú.
Realisiert bei **Prima** - Ecrú.
Реализовано на основе **Prima** - Ecrú.

6mm

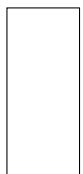

120x278 cm
47^{2/8} x 109^{7/16}"

Solo per rivestimento.
Only for wall application.
Exclusivement pour revêtement mural.
Nur als Wandverkleidung geeignet.
Только для облицовки.

MONOCALIBRO, RETTICATO E SQUADRATO. | RECTIFIED,
SQUARED, ONE CALIBER. | RECTIFIÉ ET MIS D'ÉQUERRE. |
EIN KALIBER, REKTIFIZIERT UND RECHTWINKELIG. | ПЕТИ
ФИЦИРОВАННАЯ, ОДНОГО КАЛИБРА.

68 PROJECT EVOLUTION

Le lastre potrebbero presentare minimi disallineamenti tra le grafiche in continuità: ciò è da intendersi come caratteristica intrinseca del prodotto.

There may be minor misalignments of continuous graphics: this is to be considered as an intrinsic feature of the product.

Die Platten könnten untereinander minimale Abweichungen in der Ausrichtung des graphischen Designs aufweisen: dies ist als ein charakteristisches Merkmal des Produktes zu betrachten.

Les dalles peuvent présenter de faibles écarts de graphiques en continuité : ceci est une caractéristique intrinsèque du produit.

У плит может наблюдаться минимальная нестыковка сплошного рисунка, которая должна считаться особенностью изделия.

DECO SOLUTIONS
JUNGLE*



A B

DECO SOLUTIONS
SPRING*



A B



120x278 cm
47^{2/8} x 109^{7/16}''

Solo per rivestimento.

Only for wall application.

Exclusivement pour revêtement mural.

Nur als Wandverkleidung geeignet.

Только для облицовки.

MONOCALIBRO, RETTICATO E SQUADRATO. | RECTIFIED,
SQUARED, ONE CALIBER. | RECTIFIÉ ET MIS D'ÉQUERRE. |
EIN KALIBER, REKTIFIZIERT UND RECHTWINKELIG. | ПЕТИ
ФИЦИРОВАННАЯ, ОДНОГО КАЛИБРА.

DECO SOLUTIONS
PAMPA*



A B C

DECO SOLUTIONS
WATERCOLOR*



A B C

* I decori con più grafiche sono inscatolati in maniera casuale; in caso di scelta di una o più facce specifiche rivolgersi agli uffici commerciali.

Decorations with several graphic patterns are boxed randomly; if you choose one or more specific sides of the product, please contact our sales department.

Dekore mit mehreren grafischen Varianten. Diese werden nach dem Zufallsprinzip verpackt. Sollten eine oder mehrere spezifische Varianten gewünscht werden, dann wende man sich bitte an unsere Vertriebsabteilung.

Les décors avec plusieurs motifs sont emballés de manière aléatoire ; en cas de choix d'une ou plusieurs faces spécifiques, s'adresser aux bureaux commerciaux.

Декоры с множеством лиц упакованы в коробки в произвольном порядке. В случае выбора определенных лиц, пожалуйста, обращайтесь в офис продаж.

GOLD_ 120x278

DECO SOLUTIONS
GOLD MAGNOLIA



Realizzato su **Anima Futura** - Unique Black lucidato.
Made on **Anima Futura** - Unique Black polished.
Fabriqué sur **Anima Futura** - Unique Black poli.
Realisiert bei **Anima Futura** - Unique Black glänzend.
Реализовано на основе **Anima Futura** - Unique Black с полированной отделкой.

DECO SOLUTIONS
GOLD WILLOW



Realizzato su **Prima** - Concrete.
Made on **Prima** - Concrete.
Fabriqué sur **Prima** - Concrete.
Realisiert bei **Prima** - Concrete.
Реализовано на основе **Prima** - Concrete.

I decori 120x278 Gold sono realizzati tramite applicazione da terzo fuoco di inchiostri a base oro.
The 120x278 Gold decorations are produced by third-firing application of gold -based inks.
Les décors 120x278 Gold sont réalisés par application au troisième feu d'encre à base d'or.
Die Dekore 120x278 Gold werden durch Auftragen von Golddruckfarben im Drittbrand hergestellt.
Декоры 120x278 Gold производятся методом третьего обжига с применением красок на золотой базе.



120x278 cm
47^{2/8} x 109^{7/16}"

Solo per rivestimento.
Only for wall application.
Exclusivement pour revêtement mural.
Nur als Wandverkleidung geeignet.
Только для облицовки.

MONOCALIBRO, RETTICATO E SQUADRATO. | RECTIFIED,
SQUARED, ONE CALIBER. | RECTIFIÉ ET MIS D'ÉQUERRE. |
EIN KALIBER, REKTIFIZIERT UND RECHTWINKELIG. | ПЕТИ
ФИЦИРОВАННАЯ, ОДНАГО КАЛИБРА.



MARC HOM

ANIMA FUTURA

Vein Match

Su sei colori della gamma Anima Futura sono disponibili i set Vein Match, singoli articoli composti da 4 o 5 lastre in formato 120x278 cm. Questa proposta garantisce un effetto sequenziale a vena continua dall'effetto estetico altamente suggestivo.

Vein Match sets are available on six colours in the Anima Futura range, individual items consisting of 4 or 5 slabs in 120x278 cm size. This proposal guarantees a sequential continuous vein effect with a highly

suggestive aesthetic effect.

Les ensembles Vein Match, des articles simples composés de 4 ou 5 dalles au format 120x278 cm, sont disponibles sur six couleurs de la gamme Anima Futura. Cette proposition garantit un effet séquentiel à veine continue avec un cachet esthétique très suggestif.

Für sechs Farben der Serie Anima Futura sind die aus jeweils 4 oder 5 Platten im Format 120x278 cm bestehenden Vein Match-Sets erhältlich. Diese garantieren mit

ihrer durchgehenden Äderung einen höchst ansprechenden, sequenziellen Effekt.

В шести цветах гаммы Anima Futura доступны наборы Vein Match, где отдельные изделия состоят из 4 или 5 плит формата 120x278 см. Это предложение гарантирует эффект последовательных непрерывных прожилок с впечатляющим эстетическим эффектом.

VEIN MATCH GOLDEN WHITE 120x278 cm . 47²/₈"x109⁷/₁₆" LUCIDATO RT



VEIN MATCH MAJESTIC WHITE 120x278 cm . 47²/₈"x109⁷/₁₆" LUCIDATO RT



VEIN MATCH AMAZING SILVER 120x278 cm . 47²/₈"x109⁷/₁₆" LUCIDATO RT



RT Rettificato, squadrato, monocalibro.
Rectified, squared, one caliber.
Rectifié, mis d'équerre et monocalibre.
Rektifiziert, rechtwinkelig und Ein kaliber.
Ректифицированный, одного калибра.

VEIN MATCH UNIQUE BLACK 120x278 cm . 47²/₈"x109⁷/₁₆" LUCIDATO RT



VEIN MATCH CRYSTAL DELIGHT 120x278 cm . 47²/₈"x109⁷/₁₆" LUCIDATO RT



VEIN MATCH KEEN GREY 120x278 cm . 47²/₈"x109⁷/₁₆" LUCIDATO RT

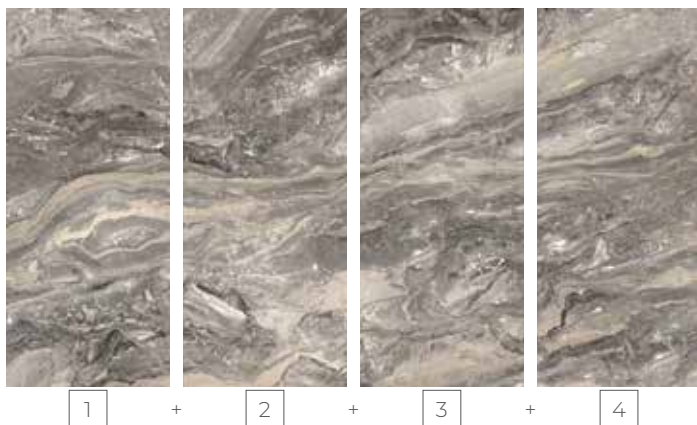

Vein Match è un set venduto in cassa e composto da tutte le lastre che caratterizzano il design del prodotto (4 o 5 come specificato caso per caso), con continuità di venatura. Le lastre potrebbero presentare minimi disallineamenti tra loro: ciò è da intendersi come caratteristica intrinseca del prodotto.

Vein Match is a set sold in a box and consists of all the slabs that characterise the product design (4 or 5 as specified in each case), with veining continuity. Slabs may have slight misalignments between them: this is to be understood as an intrinsic characteristic of the product.

Vein Match est un ensemble vendu en caisses et composé de toutes les dalles qui caractérisent le design du produit (4 ou 5 tel que spécifié au cas par cas), avec une continuité de veines. Les dalles pourraient présenter de très légers décalages : cela doit être considéré comme une caractéristique intrinsèque du produit.

Vein Match ist ein in Kisten verkaufte Set mit allen das Design des Artikels bildenden Platten (4 oder 5, wie jeweils angegeben), die durchgehend geädert sind. Minimale Fluchtungsabweichungen sind möglich: dies ist ein typisches Merkmal des Produkts.

Vein Match - это набор, продающийся в коробке и состоящий из всех тех плит, которые характерны для дизайна продукта (4 или 5, как указано в каждом конкретном случае), с непрерывностью рисунка вен. Плиты могут иметь небольшую несочетаемость между собой, которая должна расцениваться как неотъемлемая характеристика продукта.

NOTE *tecniche*

Technical information - Notes techniques - Technische Auskünfte - Техническая характеристика

Informazioni generali

Le lastre Caesar nei formati 160x320 cm (spessore 6 mm), 120x278 cm (spessore 6 mm) sono prodotti in grès porcellanato, rettificati, squadrati e monocolori, realizzati nel rispetto delle normative EN ISO 14411 ISO 13006 annesso G gruppo B1A in materia di prestazioni tecniche.

Imballaggio

Le lastre Project Evolution non vengono inscatolate ma disposte sfuse all'interno di casse oppure su cavalletti, secondo i dati riportati nella tabella a pag 88. Per maggiori dettagli, si rimanda al Manuale Tecnico Project Evolution.

Trasporto e scarico

Nella fase di trasporto, Caesar raccomanda di non sovrapporre pallet di altro tipo alle casse contenenti questi prodotti. Inoltre si raccomanda di utilizzare muletti e forche di dimensioni idonee alla movimentazione dei pallet appena descritti. Per le casse delle lastre 160x320 cm si consiglia in ogni caso di allargare le forche al massimo, per fare presa sulla maggior superficie possibile della cassa: in caso di presa dal lato corto, si consiglia l'utilizzo di forche che abbiano almeno lunghezza 2800 mm.

Verifica del materiale

Il posatore è sempre tenuto a controllare il materiale prima della posa, stendendo a terra alcune lastre e verificando accuratamente la corrispondenza del prodotto alle specifiche tecniche e le caratteristiche estetiche d'insieme, accertandosi anche dell'integrità delle lastre; si rammenta che non si prenderanno in considerazione contestazioni per lastre posate aventi difetti visibili.

Movimentazione delle lastre in cantiere

Le lastre di Project Evolution raggiungono dimensioni e pesi considerevoli, che rendono necessari alcuni accorgimenti per garantire la sicurezza degli operatori e evitare possibili rotture delle lastre stesse. Pertanto, per la movimentazione in cantiere e la successiva posa in opera, Caesar consiglia l'utilizzo di attrezzature idonee, tra cui un apposito telaio di movimentazione, dotato di ventose per il sollevamento delle lastre ed eventualmente anche di carrello con ruote per il trasporto, adeguato a trasportare pesi consistenti (circa 83 kg più il peso del collante per le lastre 160x320). Si raccomanda di prestare particolare attenzione durante le fasi di spostamento della singola lastra: l'estesa superficie impone l'uso di opportuna cautela onde evitare rotture in conseguenza di urti o eccessive flessioni. In particolare, per i formati 160x320 e 120x278 è necessario che l'estrazione delle lastre dalla cassa e la movimentazione in cantiere siano eseguite da almeno quattro operatori qualificati. Ciò nel rispetto delle normative locali vigenti in materia di salute e sicurezza sul luogo del lavoro, riguardanti sollevamento di pesi considerevoli e dimensioni poco maneggevoli; l'utilizzo di un telaio dotato di braccia telescopiche facilita l'estrazione delle lastre poste anche sul fondo della cassa.

Tagli e fori

Per effettuare tagli e fori, Caesar consiglia di posizionare la lastra su un banco da lavoro o superficie piana in materiale non scivoloso.

- **Taglio lineare:** Le lastre Caesar in formato 160x320 cm, 120x278 cm possono essere tagliate con l'ausilio di una guida da taglio con carrello incisore dotata di ventose, una pinza troncatrice e un tampone diamantato. Si consiglia di posizionare le lastre sulla guida da taglio, segnare gli estremi della porzione da asportare e poi procedere con la tracciatura, avendo cura di bloccare la guida per il taglio con le apposite ventose di cui è dotata. Nella fase di incisione, è opportuno iniziare con due incisioni di circa 5 cm alle due estremità della lastra, procedendo dall'interno verso l'esterno: si può poi effettuare il grosso dell'incisione congiungendo questi due segmenti. Dopodiché, si esegua la troncatrice con l'ausilio della pinza troncatrice, avendo sempre cura di iniziare il lavoro partendo dalle due estremità. Infine è consigliabile smussare il bordo tagliato con l'ausilio di un tampone diamantato. Nel caso di tagli lineari molto vicini al bordo si può operare con una smerigliatrice opportunamente fissata alla guida.
- **Jollatura:** anche la jollatura può essere eseguita come il taglio lineare vicino al bordo, avendo cura di inclinare la smerigliatrice secondo l'angolo desiderato.
- **Tagli ad L:** per questa lavorazione si consiglia l'impiego di una smerigliatrice provvista di disco diamantato e di un foretto diamantato per foratura ad umido. È opportuno iniziare con il foretto, eseguendo un foro del diametro di 7/8 mm al vertice dell'area da rimuovere e proseguire con la smerigliatrice, facendo due incisioni di circa 5 cm alle due estremità della medesima area; si conclude congiungendo foro e incisione, operando dal centro verso l'estremità.
- **Fori rettangolari:** analogamente ai tagli ad L, le strumentazioni necessarie sono la smerigliatrice provvista di disco diamantato e il foretto diamantato per foratura ad umido. Prima del taglio, è importante utilizzare il foretto per eseguire fori di diametro 7/8 mm nei punti alle estremità della zona di taglio. Si può poi concludere il lavoro congiungendo i fori tramite la smerigliatrice con disco diamantato.
- **Fori:** Si può forare il materiale servendosi di avvitatore e foretti diamantati per foratura a umido (fresce a tazza), avendo sempre cura di inumidire la superficie durante il foro. A foro effettuato si consiglia di rifinire la superficie con l'ausilio di una smerigliatrice provvista di disco diamantato.

Lista dell'equipaggiamento per movimentazione, tagli e fori:

- Telaio di movimentazione, dotato di ventose per il sollevamento delle lastre ed eventualmente anche di carrello con ruote per il trasporto;
- banco da lavoro adatto ai formati in questione;
- guida da taglio con carrello incisore;
- pinza troncatrice;
- tampone diamantato;
- smerigliatrice provvista di disco diamantato;
- foretto diamantato per foratura a umido (fresa a tazza);
- avvitatore.

Consigli di posa su massetto (per rivestimenti di tutte le lastre)

Come riferimento normativo si consiglia di consultare la norma UNI 11493 che regola la posa di pavimenti e rivestimenti interni ed esterni.

Prima di procedere con la posa è necessario verificare che il fondo di posa sia stato progettato e realizzato in modo conforme a quella che è la destinazione d'uso, e correttamente predisposto all'incollaggio della lastra ceramica.

Nel caso di massetto cementizio, per la posa a pavimento o a rivestimento è necessario che il fondo di posa non presenti fessurazioni, sia perfettamente asciutto e che il ritiro igrometrico di maturazione sia terminato. È anche necessario verificare che non vi sia assorbimento di umidità o acqua tali da rigonfiare la superficie di supporto. Pulire la superficie rimuovendo polvere, sporco in genere, oli e grassi. Prima di procedere con la posa è necessario verificare la planarità della superficie colmando eventuali dislivelli con adeguati prodotti per la rasatura.

Si consiglia l'utilizzo di collanti di categoria "C2 E" o superiore, secondo le normative EN 12004; per la posa a rivestimento è opportuno utilizzare prodotti a scivolamento verticale limitato (indicati con la lettera T, sempre in base alla norma EN 12004).

L'adesivo dovrà essere applicato secondo il metodo della doppia spalmatura, al fine di assicurare la perfetta distribuzione dello stesso e di garantire l'adesione ottimale evitando la formazione di vuoti che potrebbero essere causa di rotture. Il collante dovrà essere steso a letto pieno sulla superficie di supporto, utilizzando una spatola con denti distanziati di 10 mm e avendo cura di orientare l'ultima spatolatura con le righe in un unico verso, parallelo al lato corto della lastra. L'applicazione dell'adesivo sul retro della lastra deve essere effettuato mediante una spatola con denti da 3 mm, con la lastra fissata in posizione verticale al telaio di movimentazione. Con l'aiuto del telaio si potrà poi procedere al corretto posizionamento della lastra e alla sua posa. Per favorire il deflusso d'aria e quindi una migliore adesione, si consiglia di far eseguire alla lastra un movimento circolare nel momento della posa.

Dopo la posa, si raccomanda di procedere alla battitura della superficie con apposito battitore, procedendo dal centro verso i lati, parallelamente al lato corto, per assicurare il corretto deflusso dell'aria. Si consiglia di valutare l'impiego di sistemi di livellamento delle superfici, per migliorare la planarità. Caesar, al fine di garantire una migliore resa estetica del prodotto ed una maggiore funzionalità, consiglia una fuga di almeno 2 mm e raccomanda l'utilizzo delle specifiche crocette distanziatrici. Inoltre, la granulometria del materiale fugante deve essere adeguata alla larghezza della fuga realizzata, e le fughe devono essere riempite fino al piano di calpestio, creando così una superficie continua. È necessario posizionare i giunti di dilatazione con regolarità e lasciare una distanza di almeno 5 mm fra piastrellato e muri perimetrali (o i pilastri). In ogni caso, la disposizione dei giunti di dilatazione deve essere calcolata dal responsabile o direttore dei lavori.

Tutte le note sopra menzionate non possono in ogni caso prescindere da una posa eseguita a "regola d'arte".

Posa a pavimento delle lastre 6 mm.

Caesar raccomanda l'utilizzo a pavimento delle grandi lastre in spessore 6 mm per le sole applicazioni in ambito residenziale, commerciale a traffico leggero e comunque in contesti ove non vi sia passaggio di carichi puntuali pesanti o transito di carrelli a ruote dure. La gamma di grandi lastre in 6 mm di spessore è indicata per la posa su pavimenti preesistenti: è possibile effettuare la posa su vecchi pavimenti o rivestimenti in marmo, pietra naturale, ceramica, senza la necessità di demolire la pavimentazione sottostante.

ATTENZIONE: è sconsigliata la posa di queste lastre direttamente sul massetto. Questo perché la posa su massetto è fortemente condizionata dall'esecuzione ottimale del massetto stesso, dalla sua completa stagionatura, dal rispetto degli opportuni giunti di dilatazione nonché dalla posa effettuata a "regola d'arte". Pertanto, in questi casi, Caesar suggerisce l'utilizzo di grès porcellanato in spessore tradizionale.

Manutenzione e pulizia.

Al fine di facilitare la manutenzione ordinaria si raccomanda di effettuare un lavaggio acido dalle 36 alle 48 ore dalla stuccatura con un acido specifico per grès porcellanato. Per ulteriori informazioni si rimanda a quanto riportato nella più recente edizione del Catalogo generale Caesar ed al sito www.caesar.it.

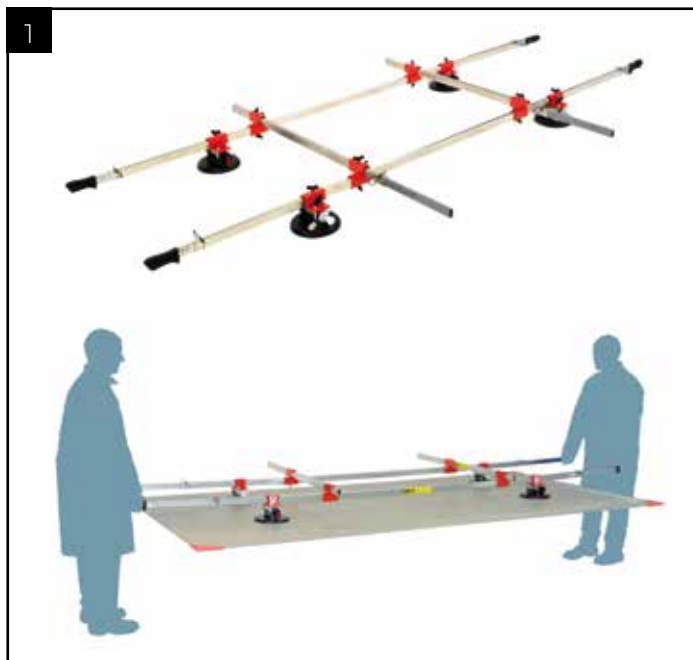

1. TELAIO DI MOVIMENTAZIONE DOTATO DI VENTOSE
 1. Handling frame equipped with suction cups
 1. Châssis doté de ventouses
 1. Transportrahmen mit Saugnäpfen
 1. Рама с присосками



2. CARRELLO CON RUOTE PER IL TRASPORTO
 2. Wheeled trolley for transport
 2. Chariot à roues pour le transport
 2. Rollgestell für den Transport
 2. Тележка на колесах



3. BANCO DA LAVORO
 3. Working table
 3. Table de travail
 3. Arbeitstisch
 3. Рабочий стол



4. GUIDA DA TAGLIO CON CARRELLO INCISORE
 4. Guide with cutting carriage
 4. Guide de découpe avec chariot inciseur
 4. Führungsschiene mit Ritzschlitten zum Schneiden
 4. Механический плиткорез с направляющей и режущей кареткой



5. FORETTO DIAMANTATO PER FORATURA AD UMIDO
 5. Diamond tool for wet drilling
 5. Foret diamanté pour un perçage par voie humide
 5. Diamantnassbohrer
 5. Алмазное корончатое сверло для влажного сверления



6. SMERIGLIATRICE PROVISTA DI DISCO DIAMANTATO
 6. Grinder equipped with diamond disk
 6. Ponceuse à disque diamanté
 6. Schleifmaschine mit Diamantscheibe
 6. Угловая шлифовальная машина с алмазным диском



7. SISTEMA DI LIVELLAMENTO DELLE SUPERFICI
 7. Surface levelling systems
 7. Système de mise à niveau des surfaces
 7. Untergrund-Nivelliersystem
 7. Система выравнивания плит

NOTE *tecnica*

Technical information - Notes techniques - Technische Auskünfte - Техническая характеристика

General information

Caesar slabs in sizes 160x320 cm (6 mm thick), 120x278 cm (6 mm thick) are made of porcelain stoneware that is rectified and wedged and has a single size grade. As far as technical performance is concerned, they are manufactured in compliance with the EN ISO 14411 ISO 13006 Annex G standards for group B1A material.

Packaging

Project Evolution slabs are not boxed but rather arranged loose inside crates or on trestles, according to the data given in the table on page 88. For more details, please refer to the Project Evolution Technical Manual.

Transport and unloading

During transport, Caesar recommends you not to stack other types of pallet onto the cases containing these products. It is also recommended to use elevator and forklift trucks of dimensions that are suitable for handling the above mentioned pallets. As far as cases containing 120x240 cm are concerned, if you are lifting the case from its short side, it is recommended to use forks with a length of 2400 mm. For cases containing 160x320 cm slabs, it is recommended to widen the forks as far as is possible in order guarantee effective support of the case: if you are lifting the case from its short side, it is recommended to use forks with a length of at least 2800 mm.

Checking material

Fitters must always check material before installation, by placing a few slabs on the floor and making sure that they correspond to specifications both technical and aesthetic. Fitters should also ensure that the slabs are in good condition; please remember that any complaints relating to visible faults on slabs that have been installed will not be taken into consideration.

Handling slabs at the work site

Project Evolution slabs have considerable dimensions and weight. This means that some precautions must be taken to guarantee safe work and avoid breakage of the slabs. For handling and subsequent installation, Caesar recommends the use of suitable equipment, namely a special handling frame, featuring suction cups for lifting the slabs, and, if necessary, a trolley with wheels for transporting heavy weights (approx. 83 kg plus the weight of the adhesive for 160x320 slabs). It is recommended to pay particular attention during movement of each single slab: owing to the considerable dimensions, be particularly careful in order to prevent breakage caused by collision of excessive bending. In particular, for sizes 160x320 and 120x278, it takes at least four qualified operators to take the slab out of the case and move it in the work site area. All operations must be performed in compliance with the local standards for health and safety at work, in particular those relating to handling of heavy weights and particularly troublesome sizes; the use of a frame with telescopic arms facilitates extraction of the slabs at the bottom of the case.

Cutting and drilling

To cut and drill a slab, Caesar recommends you to place the slab on a work bench or flat surface made of non-slip material.

- Straight cuts: Caesar slabs of sizes 160x320 cm, 120x278 cm can be cut using a cutting guide with engraving trolley featuring suction cups, cutting-off pliers and a diamond pad. Place the slab on the cutting guide, establish the contour of the portion to remove and trace it out, making sure to lock the cutting guide in place using the special suction cups it is fitted with. During engraving, it is recommended to start with two engravings of about 5 cm, at the two ends of the slab. Proceed moving from the inside to the outside; you can then complete engraving by joining these two segments. Now perform splitting using pliers. Make sure to begin your work starting from the two ends. It is then recommended to smooth the cut edge using a diamond pad. In the event of straight cuts close to the edge, it is possible to use an angle grinder, which must be appropriately secured to the guide.
- Corner cutting: corner cutting can be performed in the same manner described for straight cuts close to the edge. Make sure to position the angle grinder based on the corner cut to perform.
- L-shaped cuts: for this type of work, use an angle grinder with a diamond disc and a diamond tool for wet drilling. Start by drilling a hole with a diameter of 7/8 mm, near to the portion to remove. Continue your work using the angle grinder. Provide two engravings of about 5 cm at the two ends of the same portion. Complete by joining the hole to the engraving. Work moving from the centre to the end.
- Rectangular holes: as described for L-shaped cuts, the tools needed are an angle grinder with diamond disc and a diamond tool for wet drilling. Before cutting, use the diamond tool to drill holes with a diameter of 7/8 mm in the points at the ends of the cutting area. You can complete your work by joining the holes using the angle grinder with diamond disc.
- Holes: you can drill material by using a screwdriver and diamond tools for wet drilling (cutting discs). During drilling, make sure that the area involved is kept wet. Once the hole has been completed, finish off the surface with an angle grinder with diamond disc.

List of equipment for handling, cutting and drilling:

- frame for handling featuring suction cups for lifting the slab and, if necessary, trolley for transport;
- work bench of a suitable size;
- cutting guide with engraving trolley;
- cutting off pliers;
- diamond pad;
- angle grinder with diamond disc;
- diamond tool for wet drilling (cutting disc);
- screwdriver.

Recommendations for installation on a screed for wall tiling (all types of slab)

As reference, we recommend you to consult the UNI 11493 standard that sets forth the rules for installation of interior and exterior floor and wall coverings.

Before beginning installation, check that the substrate for installation has been prepared and built in compliance with the intended use and has been correctly prepared for the use of adhesive.

If the case of cement-based screeds, for floor and wall installation, check that the substrate features no cracks, that it is perfectly dry and that hygrometric shrinkage has ended. Make sure that there is no damp or water seepage that could cause the slabs to dislodge. Clean the surface to remove dust, dirt, oil and grease. Before installation, check the flatness of the substrate and compensate for any hollows with suitable levelling products.

Use category "C2 E" or superior adhesives, as envisaged by the EN 12004 standards; for wall tiling, use products with limited vertical slippage (identified by the letter T or in compliance with the EN 12004 standard).

Adhesive must be applied with the double spreading technique, in order to ensure correct distribution of the adhesive itself, guarantee excellent adhesion and avoid air gaps that can lead to breakage. The adhesive must be spread full-bed on the supporting surface, using a notched trowel (10 mm gap between notches). Make sure that the stripes of the last layer of adhesive have a single direction, parallel to the short side of the slab. The application of adhesive on the rear side of the slab must be performed using a notch with 3 mm notches. The slab must be secured in upright position to the handling frame. Using the frame, you can thus correctly position the slab and install it accordingly. To eliminate any air and guarantee better adhesion, when installing make the slab performs a circular movement.

After installation, it is recommended to tap the surface with a special mallet. Proceed from the centre to the sides, parallel to the short side, to ensure effective elimination of air. Consider the use of levelling systems to improve flatness of the surfaces. In order to improve aesthetic performance and practicality, Caesar recommends a grouting joint of at least 2 mm and use of spacer crosses. The grain size of the jointing material must be suitable for the width of the joint. Joints must be filled up to treading level in order to create a continuous surface. Position expansion joints at a regular distance and leave a gap of at least 5 mm between tiled surface and walls (or pillars). In any case, provision of expansion joints must be calculated by the person in charge of the building site.

All notes above are a necessary addition to the rules of the trade.

Installation of 6 mm thick slabs

Caesar recommends the installation of 6 mm thick extra large slabs only in the following conditions: residential environments, commercial environments that are subject to light traffic and in any case in contexts where there is no regular passage of heavy loads or circulation of trolleys with hard wheels. The range of 6 mm thick extra large slabs is suitable for installation on existing floors: the slabs can be installed on old floors or marble, natural stone and ceramic claddings, without the need to demolish the existing underlying floor. **ATTENTION:** it is not recommended to install these slabs on a screed directly, since the results of installation strictly relate to the condition - excellent - of the screed, to its seasoning, to the provision of expansion joints, as well as to perfect installation in accordance to "the rules of the trade". In these cases, Caesar recommends the use of porcelain stoneware with a conventional thickness.

Care and cleaning

In order to make routine maintenance easier, it is recommended to wash the surface with an acid detergent 36-48 hours from grouting. Use an acid product that is suitable for porcelain stoneware. For more information, refer to the latest edition of the Caesar General Catalogue and visit the www.caesar.it website.

Informations générales

Les dalles Caesar aux formats 160x320 cm (épaisseur 6 mm), 120x278 cm (épaisseur 6 mm) sont des produits en grès cérame, rectifiés, équarris et monocalibre, réalisés conformément aux normes EN ISO 14411, ISO 13006 annexe G groupe B1A en matière de performances techniques.

Emballage

Les plaques Project Evolution ne sont pas emballées dans un carton, mais elles sont disposées en vrac dans des caisses ou sur des chevalets, selon les données indiquées dans le tableau page 88. Pour de plus amples détails, veuillez consulter le manuel technique Project Evolution.

Transport et déchargement

Caesar recommande de ne pas superposer, durant le transport, d'autres types de palettes sur les caisses contenant ces produits. Il est en outre recommandé d'utiliser des chariots élévateurs et des fourches aux dimensions appropriées au transport des palettes susmentionnées. Il est de toute façon conseillé, pour les caisses des dalles de 160x320 cm, d'écarter les fourches au maximum de manière à optimiser la préhension : pour saisir les palettes du côté court, il est conseillé d'utiliser des fourches d'au moins 2800 mm de long.

Vérification du matériel

Le poseur doit toujours contrôler le matériel avant la pose en positionnant quelques dalles sur le sol et en vérifiant soigneusement la conformité du produit aux caractéristiques techniques et esthétiques générales ainsi que le bon état des dalles ; à noter qu'il ne sera pas tenu compte de contestations concernant des dalles posées malgré la présence de défauts visibles.

Manutention des dalles sur le chantier

Les dalles de Project Evolution atteignent des dimensions et des poids considérables qui nécessitent certaines mesures afin de garantir la sécurité des opérateurs et d'éviter toute casse. Par conséquent, Caesar conseille, pour la manutention sur place et la pose, d'utiliser des équipements appropriés, notamment un châssis (muni de ventouses pour le levage des dalles et, éventuellement, d'un chariot sur roues pour le transport), en mesure de transporter des charges lourdes (environ 83 kg plus le poids du mortier-colle pour les dalles 160x320). Il est recommandé d'accorder la plus vive attention au déplacement de chaque dalle : étant donnée leur surface importante, il faut faire très attention pour éviter toute casse due à des flexions ou à des chocs excessifs. Notamment, pour les formats 160x320 et 120x278 il faut faire appel à au moins quatre ouvriers qualifiés afin de sortir les dalles de la caisse et de les manutentionner ensuite sur le chantier. Cet engagement est garanti par l'observance de la réglementation en vigueur en matière de santé et de sécurité sur le travail et en ce qui concerne le levage de charges très lourdes et difficiles à manipuler ; l'utilisation d'un châssis muni de bras télescopiques facilite l'extraction des dalles se trouvant au fond de la caisse.

Découpes et perçages

Pour percer les dalles, Caesar conseille de les positionner sur un établi de travail ou sur une surface plane non glissante.

- Découpe linéaire : Il est possible de découper les dalles Caesar au format 160x320 cm, 120x278 cm, à l'aide d'un guide de découpe avec chariot inciseur équipé de ventouses, d'une pince coupante et d'un tampon diamanté. Il est conseillé de positionner les dalles sur le guide de découpe, de marquer les extrémités de la portion à éliminer et de tracer en ayant soin de bloquer le guide de découpe à l'aide de ses ventouses. Il convient durant la phase d'incision d'effectuer tout d'abord deux incisions d'environ 5 cm aux deux extrémités de la dalle de l'intérieur vers l'extérieur : unir ensuite ces deux segments pour compléter l'incision. Découper ensuite à l'aide de la pince coupante en ayant toujours soin de commencer par les deux extrémités. En dernier lieu, il est conseillé de limer le bord à l'aide d'un tampon diamanté. En cas de découpes linéaires très proches du bord, il est possible d'utiliser une ponceuse dûment fixée au guide.
- Marquage : le marquage peut lui aussi être réalisé comme la découpe linéaire à côté du bord, en veillant à incliner la ponceuse selon l'angle voulu.
- Découpes en L : pour cet usinage, il est conseillé d'utiliser une ponceuse munie d'un disque diamanté et un foret diamanté pour perçage par voie humide. Commencer avec le foret en perçant un trou de 7/8 mm de diamètre au sommet de la partie à éliminer puis poursuivre avec la ponceuse, en réalisant deux incisions de 5 cm environ aux deux extrémités de la même partie ; terminer en rejoignant le perçage et l'incision en procédant du milieu vers l'extrémité.
- Perçages rectangulaires : de même que pour les découpes en L, il faut une ponceuse équipée d'un disque diamanté et d'un foret diamanté pour perçage par voie humide. Il est important, avant la découpe, d'utiliser le foret pour réaliser des trous d'un diamètre de 7/8 mm aux points indiqués à l'extrémité de la zone de découpe. Terminer le travail en joignant les trous à l'aide de la ponceuse à disque diamanté.
- Perçages : Il est possible de percer le matériau à l'aide d'une visseuse et de forets diamantés pour perçage par voie humide (fraises creuses), en ayant soin de mouiller la surface durant le perçage. Une fois le trou percé, il est conseillé de parfaire la surface à l'aide d'une ponceuse à disque diamanté.

Équipement nécessaire pour la manutention, les découpes et les perçages :

- châssis doté de ventouses pour le levage des dalles et, le cas échéant, chariot sur roues pour le transport ;
- établi de travail adapté aux formats usinés ;
- guide de découpe avec chariot inciseur ;
- pince coupante ;
- tampon diamanté ;
- ponceuse à disque diamanté ;
- foret diamanté pour un perçage par voie humide (fraises creuses) ;
- visseuse.

Conseils de pose sur chape (pour le revêtement des murs avec tous les types de dalles)

À ce propos, il est conseillé de consulter la norme UNI 11493 qui réglemente la pose de carrelages et de revêtements intérieurs et extérieurs.

Avant de poser les dalles, vérifier que le fond a été conçu et réalisé conformément à la destination prévue et correctement préparé pour l'encollage de la dalle en céramique.

En présence de fondation en béton, pour la pose au sol ou le revêtement de parois, le support de pose doit être parfaitement sec et sans fissures, et le retrait hygrométrique de séchage complété. Il est nécessaire de s'assurer de l'absence de toute absorption d'humidité ou d'eau risquant de faire gonfler la surface de support. Nettoyer la surface en éliminant la poussière, toute saleté, les huiles et les graisses. Avant d'effectuer la pose, il est nécessaire de s'assurer de la planéité de la surface en comblant toute irrégularité à l'aide de produits de ragréage.

Il est conseillé d'utiliser un mortier-colle de catégorie « C2 E » ou supérieure, conformément aux normes EN 12004 ; il peut être nécessaire, pour le revêtement de parois, d'utiliser des produits à glissement vertical limité (indiqués par la lettre T, toujours conformément à la norme EN 12004).

Appliquer le mortier-colle selon la méthode du double encollage afin d'en assurer la répartition parfaite et d'optimiser l'adhérence en évitant la formation de vides qui pourraient provoquer des ruptures. Étaler le mortier-colle sur toute la surface de support à l'aide d'une spatule à dents espacées de 10 mm, en ayant soin d'orienter la spatule, lors du dernier passage, de manière à ce que les rayures aillent dans le même sens, parallèle au côté court de la dalle. L'application du mortier-colle au dos de la dalle requiert l'utilisation d'une spatule à dents de 3 mm. La dalle doit être fixée au châssis de manutention à la verticale. Ce châssis permettra ensuite de positionner correctement la dalle et de la poser. Pour favoriser l'évacuation de l'air et donc améliorer l'adhésion, il est conseillé d'imprimer un mouvement circulaire à la dalle lors de la pose.

Il est recommandé, au terme de la pose, de taper sur la surface à l'aide d'un maillet en partant du milieu pour aller vers les côtés de manière à chasser l'air. Il est conseillé d'envisager des systèmes de nivellement des surfaces afin d'améliorer la planéité. Caesar conseille, afin d'optimiser le rendu esthétique du produit et sa fonctionnalité, de réaliser un joint d'au moins 2 mm à l'aide de croisillons d'écartement. De plus, la granulométrie du matériau de jointolement doit être appropriée à la largeur du joint réalisé et les joints doivent être entièrement remplis afin de créer une surface continue. Il faut placer les joints de dilatation à intervalles réguliers et ménager une distance d'au moins 5 mm entre la surface carrelée et les murs (ou les piliers) situés autour. La disposition des joints de dilatation doit dans tous les cas être calculée par le responsable ou le directeur des travaux.

Toutes les instructions susmentionnées doivent être respectées afin que la pose soit exécutée dans les « règles de l'art ».

Pose des dalles 6 mm au sol

Pour le revêtement des sols, Caesar conseille l'utilisation des grandes dalles d'une épaisseur de 6 mm uniquement pour le secteur résidentiel, les zones commerciales à trafic léger et, quoi qu'il en soit, dans des contextes ne prévoyant pas le passage de charges lourdes ponctuelles ou de chariots à roues dures. La gamme de grandes dalles d'une épaisseur de 6 mm est indiquée pour la pose sur des sols préexistants : il est possible d'effectuer la pose sur de vieux sols ou des revêtements en marbre, pierre naturelle, céramique sans devoir pour autant démolir le sol sous-jacent.

ATTENTION : il est déconseillé de poser ces dalles directement sur la chape. En effet une pose sur chape exécutée dans les « règles de l'art » dépend beaucoup de l'exécution optimale de la chape elle-même, de son séchage complet et du respect du positionnement des joints de dilatation. Dans ces cas, Caesar suggère l'utilisation d'un grès cérame à épaisseur traditionnelle.

Entretien et nettoyage

Il est recommandé, afin de faciliter l'entretien de routine, d'effectuer un lavage acide 36 à 48 heures après le jointolement avec un acide spécifique pour grès cérame. Pour de plus amples informations, consulter la dernière édition du catalogue général Caesar et le site www.caesar.it.

Allgemeine Informationen

Die Caesar-Platten in den Formaten 160x320 cm (Stärke 6 mm), 120x278 cm (Stärke 6 mm) werden aus Feinsteinzeug hergestellt. Sie sind rektifiziert, perfekt rechteckig und haben ein Einheitskaliber. Die technischen Leistungen entsprechen den Normen EN ISO 14411, ISO 13006 Anhang G, Gruppe B1A.

Verpackung

Die Project Evolution-Platten werden nicht in Kartons verpackt, sondern entsprechend der Tabelle auf Seite 88 lose in Kisten oder auf Böcke gelegt. Ausführlichere Informationen finden Sie im technischen Handbuch von Project Evolution.

Transport und Abladung

Caesar empfiehlt, während des Transports keine anderen Palettentypen auf die Paletten mit diesen Produkten zu legen. Außerdem sind für den Umschlag der oben beschriebenen Paletten ausreichend große Hubwagen und Gabeln zu verwenden. Für die Kisten mit 160x320 cm großen Platten empfiehlt sich in jedem Fall, die Gabeln so weit wie möglich auseinanderzustellen, um die Kiste möglichst großflächig abzustützen: zur Aufnahme von der kurzen Seite sollten wenigstens 2800 mm lange Gabeln benutzt werden.

Prüfung des Materials

Der Fliesenleger muss das Material stets vor der Verlegung kontrollieren. Hierzu einige Platten auf den Boden legen und sorgfältig überprüfen, ob das Produkt den technischen Vorgaben und dem gewünschten optischen Gesamteindruck entspricht. Dabei ist auch die Unversehrtheit der Platten zu kontrollieren; Reklamationen von mit sichtbaren Fehlern verlegten Platten werden nicht akzeptiert.

Bewegung der Platten auf der Baustelle

Die Project Evolution Platten sind sehr groß und schwer. Zur Gewährleistung der Sicherheit des Personals und um das Brechen der Platten selbst zu vermeiden, sind daher einige Vorkehrungen erforderlich. Für den Umschlag auf der Baustelle und die anschließende Verlegung empfiehlt Caesar die Verwendung geeigneter Vorrichtungen. Dazu zählen ein spezieller Transportrahmen mit Saugnapfen zum Anheben der Platten, und ggf. auch ein Rollwagen, der geeignet ist, hohe Lasten zu transportieren (bei Verlegung der 160x320 großen Platten circa 83 kg sowie das Gewicht des Klebers). Während der Bewegung der einzelnen Platten ist besondere Vorsicht geboten, um angesichts ihrer Größe durch Stöße oder übermäßiges Biegen bedingte Brüche zu vermeiden. Vor allem für die Formate 160x320 cm und 120x278 cm sind zur Entnahme der Platten aus der Palette und zur Bewegung auf der Baustelle wenigstens vier qualifizierte Personen erforderlich. Unabhängig davon sind die örtlichen Vorschriften zur Sicherheit und zum Gesundheitsschutz am Arbeitsplatz hinsichtlich der Anhebung von unhandlichen, hohen Lasten und Abmessungen einzuhalten; die Verwendung eines Rahmens mit Teleskoparmen erleichtert die Entnahme auch der am Palettenboden liegenden Platten.

Schnitte und Bohrungen

Zum Schneiden und Bohren der Platten empfiehlt Caesar, die Platte auf einen Arbeitstisch oder auf eine ebene Fläche aus rutschfestem Material zu legen.

- Gerader Schnitt: Die Caesar-Platten in den Formaten 160x320 cm, 120x278 cm lassen sich mit einer Führungsschiene und Ritzschlitten mit Saugnapfen, einer Trennzange und einem Schleifkissen zuschneiden. Es empfiehlt sich, die Platten an der Führung zu positionieren, die Enden des abzuschneidenden Teils zu markieren und dann die Schnittlinie anzureißen. Die Führungsschiene ist dabei mit den Saugnapfen zu blockieren. Beim Ritzschneiden sollte mit zwei circa 5 cm langen, von innen nach außen geführten Schnitten an den beiden Plattenenden begonnen werden; anschließend werden diese beiden Schnitte durch Einritzen verbunden. Nun werden die Plattenteile mit der Trennzange getrennt, wobei wiederum an den beiden Enden begonnen wird. Schließlich sollte die geschnittene Kante mit einem Schleifkissen angefasst werden. Für sehr nahe an der Kante befindliche, gerade Schnitte kann eine entsprechend an der Führung befestigte Schleifmaschine verwendet werden.
- Jollyschnitt: Auch der Jollyschnitt kann wie der gerade Schnitt in Kantennähe ausgeführt werden. Dabei ist darauf zu achten, die Schleifmaschine mit dem gewünschten Winkel zu neigen.
- L-Schnitt: Für diese Bearbeitung empfehlen sich eine Schleifmaschine mit Diamantscheibe und ein Diamantnassbohrer. Beginnen Sie mit dem Diamantnassbohrer und führen Sie eine Bohrung mit 7/8 mm Durchmesser an der Spitze des zu entfernenden Bereichs aus. Mit der Schleifmaschine zwei ca. 5 cm lange Einschnitte an den beiden Enden desselben Bereichs ausführen und dann Bohrung und Einschnitt von der Mitte bis zum Ende hin verbinden.
- Rechteckige Aussparungen: Erfolgen wie die L-Schnitte mit einer Schleifmaschine mit Diamantscheibe und einem Diamantnassbohrer. Es ist wichtig, vor dem Schnitt mit dem Diamantnassbohrer Löcher mit 7/8 mm Durchmesser an den Enden des Schnittbereichs auszuführen. Zum Abschluss des Vorgangs werden diese Bohrungen mit der Schleifmaschine mit Diamantscheibe verbunden.
- Bohrungen: Das Material kann mit einem Schrauber und Diamantnassbohrern (Hohlfräser) gebohrt werden, wobei die Oberfläche während des Bohrens stets zu befeuchten ist. Nach dem Bohren sollte die Oberfläche mit einer Schleifmaschine mit Diamantscheibe nachbearbeitet werden.

Ausrüstung für Bewegung, Schnitte und Bohrungen:

- Transportrahmen mit Saugnapfen zum Anheben der Platten, und ggf. Rollwagen für den Transport;
- für die Formate geeigneter Arbeitstisch;
- Führungsschiene mit Ritzschlitten zum Schneiden;
- Trennzange;
- Schleifkissen;
- Schleifmaschine mit Diamantscheibe;
- Diamantnassbohrer (Hohlfräser);
- Schrauber.

Empfehlungen für die Verlegung auf Estrich (an der Wand für alle Platten)

Zur Normenlage empfiehlt sich die Einsicht in die Richtlinie UNI 11493 zur Verlegung von Wand- und Bodenbelägen in Innen- und Außenbereichen.

Vor der Verlegung ist sicherzustellen, dass der Verlegeuntergrund dem Bestimmungszweck konform ausgelegt und ausgeführt wurde und korrekt auf die Verklebung der Keramikplatte vorbereitet wurde.

Im Falle eines Zementestrichs muss der Verlegeuntergrund für die Verlegung an Boden oder Wand rissfrei und vollkommen trocken sein, und die trocknungsbedingte Schwindung muss abgeschlossen sein. Es ist sicherzustellen, dass keine Feuchtigkeits- oder Wasseraufnahme vorhanden ist, die den Untergrund aufblähen könnte. Staub und Schmutz im Allgemeinen, Öle und Fette von der Oberfläche beseitigen. Vor der Verlegung muss die Ebenheit der Oberfläche sichergestellt werden: eventuelle Unebenheiten sind mit geeigneten Glättmassen auszugleichen.

Wir empfehlen Kleber der Kategorie "C2 E" oder höher nach den Richtlinien EN 12004; bei der Wandverklebung sollten Produkte mit verringertem Abrutschen (nach EN 12004 durch den Buchstaben T gekennzeichnet) verwendet werden.

Der Kleber ist doppelt aufzutragen, d.h. auf den Untergrund und auf die Plattenrückseite, um eine perfekte Verteilung und optimales Anhaften zu garantieren, ohne dass Hohlstellen entstehen, die zu Brüchen führen könnten. Den Kleber ganzflächig auf den Untergrund auftragen. 10 mm-Zahnpachtel verwenden und darauf achten, dass beim letzten Auftrag die Rillen in einheitlicher Richtung verlaufen, parallel zur kurzen Seite der Platte. Auf die Plattenrückseite den Kleber mit 3 mm-Zahnpachtel auftragen, während die Platte senkrecht im Transportrahmen fixiert ist. Mit dem Rahmen kann die Platte anschließend korrekt positioniert und verlegt werden. Damit die Luft besser entweichen und die Platte dadurch besser anhaften kann, empfiehlt es sich, diese während der Verlegung mit kreisförmigen Bewegungen zu verschieben.

Nach der Verlegung sollte die Platte mit einem Gummihammer leicht angeklöpft werden. Hierzu von der Mitte ausgehend nach außen vorgehen, parallel zur kurzen Seite, damit eingeschlossene Luft entweichen kann. Es empfiehlt sich, Nivelliersysteme anzuwenden, um die Ebenheit der Flächen zu verbessern. Zur Erzielung einer optimalen optischen Wirkung und Funktionalität des Produkts empfiehlt Caesar eine Fugenbreite von mindestens 2 mm sowie die Verwendung von Fugenkreuzen. Die Körnung des Fugenmaterials muss außerdem für die ausgeführte Fugenbreite geeignet sein, und die Fugen sind mit der Trittlfläche bündig zu füllen, so dass eine kontinuierliche Fläche entsteht. In regelmäßigen Abständen sind Dehnungsfugen anzubringen, und zwischen Umfangsmauern (bzw. Pfeilern) und Fliesenbelag sind wenigstens 5 mm Abstand zu lassen. In jedem Fall ist die Anordnung der Dehnungsfugen durch den Bauleiter zu berechnen.

Neben den obigen Hinweisen sind in jedem Fall die Regeln einer fachgerechten Fliesenverlegung unbedingt zu beachten.

Verlegung der 6 mm starken Platten am Boden

Caesar empfiehlt die Verwendung der großen Platten in 6 mm Stärke als Bodenbelag nur für den Wohnungsbau, für nur leicht beanspruchte Gewerbeobjekte und in jedem Fall nur in Bereichen, in denen keine konzentrierten, schweren Lasten vorhanden sind bzw. die nicht von Transportwagen mit Hartgummirädern befahren werden. Die Palette der 6 mm starken, großen Platten eignet sich für die Verlegung über bereits vorhandenen Bodenbelägen: Eine Überverlegung auf bestehenden Bodenbelägen aus Marmor, Naturstein, Keramik ist möglich, ohne den vorhandenen Belag demolieren zu müssen.

ZUR BEACHTUNG: Von der Verlegung dieser Platten direkt auf den Estrich wird abgeraten. Grund hierfür ist, dass die Verlegung auf Estrich in hohem Maße von der perfekten Ausführung des Estrichs selbst abhängt, von seiner vollständigen Aushärtung, von der korrekten Ausführung der Dehnungsfugen sowie von der „fachgerechten Verlegung“ im Allgemeinen. In diesen Fällen empfiehlt Caesar daher die Verwendung von Feinsteinzeug in traditioneller Stärke.

Pflege und Reinigung

Zur Erleichterung der ordentlichen Wartung sollten die Platten 36 bis 48 Stunden nach dem Verfugen mit einer spezifischen Säure für Feinsteinzeug abgewaschen werden. Weitere Informationen finden Sie in der neuesten Ausgabe des Caesar-Gesamtkatalogs und in der Website www.caesar.it.

Общая информация

Плиты Caesar в форматах 160x320 см (толщина 6 мм), 120x278 см (толщина 6 мм) – это обрезные изделия из керамогранита с прямыми гранями, одного калибра, которые производятся в соответствии со стандартом EN ISO 14411 ISO 13006, приложение G, с техническими характеристиками из группы В1А.

Упаковка

Плиты Project Evolution не упаковываются в картон, а поставляются поштучно в деревянных ящиках или на стойках, как указано в таблице на стр. 88. Для получения более подробной информации, пожалуйста, обратитесь к Техническому руководству по Project Evolution.

Перевозка и разгрузка

При перевозке Caesar рекомендует не помещать поддоны другого типа на ящики, содержащие данные плиты. Кроме того, для перемещения указанных поддонов рекомендуется использовать погрузчики с вилами подходящих размеров. При перемещении ящиков под плиты 160x320 см следует обязательно развести вилы как можно шире, чтобы охватить как можно более широкую поверхность ящика. В случае захвата с короткой стороны рекомендуется использовать вилы длиной не менее 2800 мм.

Проверка материала

Плиточник всегда обязан проверять материал перед его укладкой, разложив несколько плит на полу и тщательно проверяя, что изделия соответствуют техническим характеристикам и общему эстетическому виду, а также удостоверившись в целостности плит. Обращаем ваше внимание на то, что не принимаются претензии по уложенным плитам с заметными дефектами.

Обращение с плитами на стройплощадке

В силу больших размеров и веса плиты Project Evolution требуют соблюдения определенных мер предосторожности во избежание травмирования работников и разбивания самих плит. Поэтому, для их перемещения по стройплощадке и в процессе укладки Caesar рекомендует использовать подходящее оборудование, в том числе специальную раму с присосками для подъема плит, а при необходимости их перевозки – также тележку на колесах, пригодную для перевозки значительных нагрузок (около 83 кг, плюс вес клея в случае с плитами 160x320). Мы рекомендуем быть крайне внимательными при выполнении операций перемещения отдельных плит: ввиду большой поверхности необходимо принятие специальных мер предосторожности во избежание поломок, вызванных ударами или чрезмерным изгибом. В частности, для форматов 160x320 и 120x278 необходимо, чтобы извлечением плит из ящиков и перемещением по строительной площадке занимались не менее четырех квалифицированных рабочих. Операции должны выполняться с соблюдением местных правил в области безопасности труда и охраны здоровья при подъеме тяжелых и крупногабаритных грузов; использование рамы с техническими рычагами облегчает извлечение плит, даже если они лежат на самом дне ящика.

Резка и сверление

Для резки и сверления материала Caesar рекомендует поместить керамогранитную плиту на подходящий рабочий стол или на ровную поверхность из нескользкого материала.

- Прямая резка: Для резки плит Caesar формата 160x320 см, 120x278 см можно использовать плиткорез с направляющей, режущей кареткой и присосками, кусачки и алмазную губку. Рекомендуется положить направляющую плиткореза на плиту, отметить концы части плитки, которую предстоит отрезать, затем начертить на плите линию надреза, при этом крайне необходимо хорошо закрепить направляющую соответствующими присосками. Сначала следует нанести риски длиной около 5 см на обоих концах плиты, действуя от середины к краям, после чего сделать надрез по всей длине начерченной линии, соединив риски. Затем необходимо разломить плиту кусачками по линии надреза, начиная с концов. Наконец, рекомендуется отшлифовать срез алмазной губкой. При необходимости выполнения линейной резки рядом с кромкой можно использовать должным образом прикрепленную к направляющей шлифмашинку.
- Резка под углом 45°: также и резку под углом 45° можно выполнять как резку рядом с кромкой, для чего шлифмашинку следует установить под необходимым углом.
- Г-образная резка: для ее выполнения рекомендуется использовать шлифовальную машинку с алмазным диском и алмазной коронкой для влажного сверления. Перед началом резки просверлите отверстие диаметром 7-8 мм по углам вырезаемой формы. Затем шлифовальной машинкой выполните два надреза длиной около 5 см на концах данного участка и соедините отверстие с надрезами, двигаясь от середины к краю.
- Прямоугольные отверстия: они, как и Г-образная резка, выполняются с помощью шлифовальной машинки с алмазным диском и алмазной коронкой для влажного сверления. Перед резкой следует сначала просверлить отверстие диаметром 7-8 мм по углам вырезаемой формы. Затем следует соединить отверстия, прорезав плиту угловой шлифовальной машинкой с алмазным диском.
- Отверстия: Отверстия в этом материале можно вырезать алмазной коронкой для влажного сверления, закрепленной на шурупверте. Во время сверления необходимо смачивать поверхность водой. Просверлив отверстие, следует отшлифовать поверхность угловой шлифовальной машинкой с алмазным диском.

Перечень средств, необходимых для перемещения, резки и сверления:

- рама с присосками для подъема и перемещения плит, при необходимости – тележка на колесах;
- рабочий стол, подходящий для соответствующих форматов;
- плиткорез с направляющей и режущей кареткой;
- кусачки;
- алмазная губка;
- шлифовальная машинка с алмазным диском;
- алмазная коронка для влажного сверления;
- шурупверт.

Рекомендации по укладке на стяжку (для облицовки стен любой плитой)

В качестве справочно-нормативной документации мы советуем обратиться к стандарту UNI 11493, предписывающему правила по укладке напольной и облицовочной плитки в помещениях и на улице.

Перед укладкой необходимо проверить, что основа спроектирована и выполнена с учетом будущих условий эксплуатации покрытия и подготовлена надлежащим образом к наклеиванию плитки.

В случае цементной стяжки как при напольной, так и при настенной укладке убедиться, что на основе нет трещин, что она совершенно сухая, и что процесс ее усадки при созревании завершен. Также следует убедиться в отсутствии поглощения воды или влаги, способного привести к вспучиванию поверхности основы. Очистите подлежащую облицовке поверхность от пыли, масел, жиров и грязи вообще. Перед началом укладки необходимо проверить, чтобы основа была ровной, и в случае необходимости выровнять ее подходящим составом.

Мы советуем использовать клеи класса "С2 Е" или более высокого класса по стандарту EN 12004; для настенной укладки следует выбирать клеи с уменьшенной степенью вертикального сползания (обозначаются буквой Т по стандарту EN 12004).

При укладке рекомендуется применять метод двойного нанесения клея; это гарантирует оптимальное распределение и сцепление клея, а также отсутствие пустот, которые могут привести к расколу уложенных плит. Клей наносит сплошным слоем на подлежащую облицовке поверхность при помощи зубчатого шпателя с расстоянием между зубьями в 10 мм, борозды последней полосы клея должны быть ориентированы в одном направлении, параллельно короткой грани плиты. Для нанесения клея на монтажную сторону плиты следует использовать шпатель с размером зубьев в 3 мм, плита при этом должна быть закреплена в вертикальном положении на раме, используемой для перемещения. С помощью этой рамы затем можно будет уложить плиту в правильном положении. Чтобы удалить воздушные пузырьки из клеевой прослойки и улучшить сцепление, в момент укладки рекомендуется произвести плитой круговое движение.

После укладки для удаления воздуха рекомендуется равномерно простучать поверхность плиты подходящим инструментом от середины к краям, параллельно короткой стороне. Для обеспечения ровности покрытия советуем использовать специальные системы выравнивания. Для лучшего эстетического результата, а также из практических соображений, компания Caesar рекомендует укладку со швом не менее 2 мм с использованием дистанционных крестиков. Фракция затирочного материала подбирается с учетом рекомендованного размера шва. Швы заполняются затиркой до краев так, чтобы они образовывали единую плоскость с поверхностью плит. Необходимо равномерно установить деформационные швы, оставаясь между полом и стенами (или колоннами) зазор размером не менее 5 мм. Расстановка деформационных швов рассчитывается руководителем укладочных работ.

Укладка плит в любом случае должна производиться с соблюдением не только настоящих инструкций, но и всех правил по выполнению укладочных работ.

Напольная укладка плит толщиной 6 мм

Caesar рекомендует напольную укладку крупноформатных плит толщиной 6 мм исключительно в жилых и коммерческих объектах с небольшой интенсивностью хождения и в любом случае там, где не предусматривается движение тяжелых сосредоточенных нагрузок или перевозка тележек с жесткими колесами. Ассортимент крупноформатных плит толщиной 6 мм подходит для укладки поверх уже существующих полов. Возможна укладка на старый пол или облицовку из мрамора, натурального камня, керамики, без необходимости разбора уже существующих покрытий.

ВНИМАНИЕ: не рекомендуется укладка этих плит непосредственно на стяжку. Это вызвано тем, что на укладку на стяжку сильно влияют качественное изготовление стяжки, ее полная выдержка, присутствие всех необходимых расширительных швов, а также безупречное выполнение самой укладки. Поэтому, для такой укладки Caesar рекомендует использовать керамогранит обычной толщины.

Чистка и уход

Чтобы упростить уход за плиткой, спустя 36-48 часов после затирки швов рекомендуется промыть облицованную поверхность кислотным моющим средством для керамогранита. Дополнительная информация доступна в последнем издании Общего каталога Caesar и на сайте www.caesar.it.

MONOCALIBRO *rettificato e squadrato.*

Rectified, squared, one caliber. Rectifié et mis d'équerre. Ein kaliber, rektifiziert und rechtwinkeling. Пети фицированная, одного калибра.

| SERIE | COLORE | 160x320 . 63"x126" 6 mm | | | 120x278 . 47 ^{2/8} "x109 ^{7/16} " 6 mm | | |
|-----------------|-------------------|----------------------------|------|------|---|------|------|
| | | LUCIDATO RT | SILK | MATT | LUCIDATO | SILK | MATT |
| ANIMA WONDER | Snow | | | | ● | | |
| | Glacier | | | | ● | | |
| | Ocean | | | | ● | | |
| | Starlit | | | | ● | | |
| | Gems | | | | ● | | |
| | Lagoon | | | | ● | | |
| | Forest | | | | ● | | |
| | Nightfall | | | | ● | | |
| ANIMA FUTURA | Golden White | | | | ● | | |
| | Majestic White | | | | ● | | |
| | Amazing Silver | | | | ● | | |
| | Unique Black | | | | ● | | |
| | Keen Grey | | | | ● | | |
| | Crystal Delight | | | | ● | | |
| | Pink Onyx | | | | ● | | |
| ANIMA EVER | Magnificent White | | | | ● | | |
| | Luxury Arabesque | | | | ● | | |
| | Apuan Gold | | ● | | ● | | |
| | Sage Green | | | | ● | | |
| ANIMA | Royal Onyx | | | | ● | | |
| | Statuario Venato | ● | ● | | ● | ● | |
| | Calacatta Oro | ● | ● | | ● | ● | |
| | Graphite | | | | | ● | |
| ICONICA | Nero Atlante | ● | ● | | ● | | |
| | Navona Verso | | | | | | ● |
| | Classico Verso | | | | | | ● |
| SLAB2 | Silver Verso | | | | | | ● |
| | Ice | | | | | | ● |
| SHAPES OF ITALY | Dark | | | | | | ● |
| | Iulia | | | | | | ● |
| PORTRAITS | Faro | | | ● | | | ● |
| | Comblanchien | | | | | | ● |
| | Erice | | | | | | ● |
| | Newport | | | | | | ● |
| | Brera | | | | | | ● |
| | Kirkby | | | ●* | | | |
| JOIN | Clare | | | | | | ● |
| | Wing | | | | | | ● |
| | Levity | | | | | | ● |
| PRIMA | Concrete | | | | | | ● |
| ALCHEMY | Mint | | | ● | | | ● |
| | Copper | | | | | | ● |
| | Navy | | | | | | ● |
| RELATE | Blizzard | | | | | | ● |
| | Mine | | | | | | ● |
| | Reef | | | | | | ● |
| | Blaze | | | | | | ● |
| TINTE UNITE | Pure White | | | ● | | | |

* Lastra disponibile anche in spessore 12 mm, formato 162x324, non rettificata e non squadrata.
Slab also available with a thickness of 12 mm, size 162x324, non-rectified and non-wedged. / Dalle disponible également en 12 mm d'épaisseur, format 162x324, non rectifiée et non équerrie. / Die Platte ist auch im Format 162x324 mit 12 mm Stärke, nicht rektifiziert und nicht abgekantet, erhältlich. / Плита предлагается также с толщиной 12 мм, в формате 162x324, нешлифованная и необрезанная.

IMBALLI - PACKAGING - CONDITIONNEMENT - VERPACKUNGS-EINHEITEN - УПАКОВКА

| FORMATO - SIZE - FORMAT - ФОРМАТ | | SCATOLA - BOX - BOÎTE - KARTON - КОРОБКА | | | PALLET - PALLETTE - ПАЛЛЕТА | | |
|----------------------------------|---|--|--------|--------|-----------------------------|-------|---------|
| CM | INCHES | PZ | MQ | KG | SC | MQ | KG |
| 160x320 | 63"x126" | 1 | 5,12 | ~78 | 14 | 71,68 | ~1092 |
| 120x278 | 47 ^{2/8} "x109 ^{7/16} " | 1 | 3,3221 | ~44,81 | 18 | 59,79 | ~806,40 |

Si raccomanda l'utilizzo di una fuga di 2/3 mm al fine di semplificare le operazioni di posa e ottimizzare la naturalezza del risultato finale. / We recommend you a 2/3 mm grout joint to simplify the laying and optimize the naturalness of the final result. / Un joint de 2/3 mm est conseillé afin de simplifier les opérations de pose et optimiser l'effet naturel du résultat final. / Es wird empfohlen mit einer Fuge von 2/3 mm zu arbeiten, um am Ende den Verlegevorgang zu vereinfachen und die bestmögliche Natürlichkeit der Arbeit zu erzielen. / Для облегчения операций укладки и повышения натуральности вида конечного результата рекомендуется выполнять шов шириной 2-3 мм.
Al fine di facilitare la manutenzione ordinaria si raccomanda di effettuare un lavaggio acido dopo 48 ore dalla stuccatura con un acido specifico per grès porcellanato. / In order to favour the ordinary maintenance procedures, it is recommended to carry out an acid wash of the surface after 48 hours from grout filling using an acid agent specific for porcelain stoneware tiles. / Afin de faciliter l'entretien ordinaire de votre carrelage, nous vous conseillons de le laver 48 heures après le colmatage des joints, avec un acide spécifique pour grès cérame. / Um die Instandhaltung zu erleichtern, empfiehlt es sich 48 Stunden nach der Stuckatur mit einer sauren Lösung speziell für Feinsteinzeug zu waschen. / Чтобы упростить уход за плиткой, спустя 48 часов после затирки швов рекомендуется выполнить обработку кислотным продуктом, пригодным для керамогранита.

AVVERTENZE

warning

ANIMA WONDER



LUCIDATO

ANIMA FUTURA



LUCIDATO

ANIMA EVER



LUCIDATO / SILK

ANIMA



LUCIDATO / SILK

L'utilizzo della finitura **LUCIDATO** e **SILK** è limitato ai rivestimenti e alla posa a pavimento in ambito residenziale, o comunque in aree scarsamente sollecitate, evitando in ogni caso il contatto diretto con aree esterne o nelle quali siano richieste prestazioni antiscivolo. Le finiture **LUCIDATO** e **SILK** sono il risultato di particolari lavorazioni meccaniche e può presentare occasionali puntinature e avvallamenti, così come disuniformità nella lucentezza.

Tali peculiarità sono da intendersi come caratteristiche integranti dei prodotti, allo scopo di ottenere una maggiore naturalezza.

The use of the **LUCIDATO** and **SILK** finishes is limited to wall cladding and floor application in residential venues and in spaces subject to low foot traffic, avoiding the direct contact with outdoor areas which require anti-slip features. The **LUCIDATO** and **SILK** finishes are the result of a special mechanical process and can manifest small dots or hollows as well as a non-uniform shine all over the surface.

These particularities are to be considered as intrinsic features of the product which give them a more natural appeal.

L'utilisation de la finition **LUCIDATO** et **SILK** est limitée aux revêtements et à la pose au sol dans des environnements résidentiels, ou dans tous les cas dans des aires faiblement sollicitées, en évitant ainsi le contact direct avec les aires extérieures ou dans lesquelles sont requises des prestations antidérapantes. Les finitions **LUCIDATO** et **SILK** sont le résultat de façonnages mécaniques particuliers et peuvent présenter d'éventuelles petites taches ou de légers affaissements ou bien des différences de brillance. Ces particularités doivent être considérées comme des caractéristiques du produit à part entière.

Le façonnage de cette finition a justement pour but d'obtenir cet effet naturel et difforme.

Die Verwendung der Version **LUCIDATO** und **SILK** ist auf Wand und Boden im Wohnbereich bzw. in wenig belasteten Bereichen beschränkt, und in jedem Fall ist der direkte Kontakt mit Außenbereichen sowie mit Rutschfestigkeit erfordernden Bereichen zu vermeiden. Die Versionen **LUCIDATO** und **SILK** sind Ergebnisse besonderer maschineller Bearbeitungen; sie können gelegentlich Nadelstiche und Krater sowie uneinheitlichen Glanz aufweisen.

Es handelt sich hierbei um Produktmerkmale, mit denen eine besonders natürlche Wirkung erzeugt wird.

Плитки с поверхностью **LUCIDATO** и **SILK** можно укладывать только на стены и полы в жилых помещениях или, во всяком случае, в контекстах, где покрытие подвергается невысокой эксплуатационной нагрузке. Не рекомендуется укладывать их на улице или на участках, где от покрытий требуется высокое сопротивление скольжению. Поверхности **LUCIDATO** и **SILK** получаются в результате специальной механической обработки и могут иметь небольшие наколы, углубления или неравномерность блеска.

Эти особенности являются характеристикой изделий и имеют целью придать им большую натуральность.



V0

Aspetto molto uniforme. Stesso tono, molto uniforme.
Extremely uniform aspect. Same shade, uniform.
Aspect très uniforme. Même nuance, très uniforme.
Sehr gleichmäßiges Erscheinungsbild. Gleicher Farbton, sehr gleichmäßig.
Очень однородный вид. Одинаковый, очень однородный тон.



V1

Aspetto uniforme. Le differenze tra i pezzi sono minime.
Uniform aspect. Slight shade variations among the pieces.
Aspect uniforme. Les différences entre les pièces sont minimes.
Gleichmäßiges Erscheinungsbild. Minimale Unterschiede der Teile.
Однородный вид. Разница между плитками минимальная.



V2

Variazioni minime. Le differenze di tono sono distinguibili ma simili.
Minimum variation. Visible variations but similar shades.
Variations minimales. Les différences de nuance se distinguent mais restent similaires.
Minimale Abweichungen. Die Farbtöne unterscheiden sich zwar, sind sich jedoch ähnlich.
Минимальные различия. Плитки слегка различаются по тону, но очень похожи.



V3

Variazioni moderate. Differenze di tono significative.
Moderate variation. Significant shade variations.
Variations modérées. Différences de nuance significatives.
Dezente Abweichungen. Deutliche Farbunterschiede.
Умеренные различия. Плитки сильно различаются по тону.



V4

Variazioni sostanziali. Differenze di tono e struttura molto evidenti.
Strong variation. Marked shade and texture variations.
Variations substantielles. Différences de nuance et structure très évidentes.
Erhebliche Abweichungen. Sehr deutliche Farb- und Strukturunterschiede.
Сильные различия. Плитки очень сильно различаются по тону и структуре поверхности.

DECORI

Decors. Decore. Dekore. Декоры.

I decori di **Join, Gold Magnolia** e **Gold Willow** in formato 120x278 sono realizzati tramite particolari applicazioni sulla superficie, successive alla cottura.

Per la pulizia ordinaria, Caesar sconsiglia l'utilizzo di prodotti abrasivi, che potrebbero danneggiare la superficie; per evitare opacizzazioni o graffiature, si consiglia di eseguire la pulizia con un panno morbido e detergenti a PH neutro.

In fase di posa del materiale, Caesar sconsiglia l'utilizzo di sistemi meccanici livellanti, che potrebbero causare danni alla superficie quando vengono rimossi. Prima di stuccare, si consiglia di proteggere la superficie nelle parti vicino al bordo con nastro adesivo per mascheratura; si raccomanda di utilizzare stucchi a base cementizia e non epossidica. Subito dopo la stuccatura, rimuovere gli eventuali residui con acqua e un panno morbido, senza l'utilizzo di spugne abrasive.

The 120x278 cm decors of the **Join, Gold Magnolia** and **Gold Willow** collections were created using special surface applications after baking.

For ordinary cleaning, Caesar advises to avoid abrasive products that could damage the surface. Cleaning with a soft cloth and neutral PH products is recommended to avoid dulling or scratching. When laying the material, Caesar recommends not to use mechanical levelling systems, which could cause damage to the surface when removed. Before grouting, it is advised to protect the surface in the parts near the edge with masking tape. Cement-based, not epoxy-based, grouts must be used. Immediately after grouting, remove any residues with water and a soft cloth, without using abrasive sponges.

Les décors de **Join, Gold Magnolia** et **Gold Willow** 120x278 ont été réalisées grâce à des applications spéciales sur la surface, successives à la cuisson.

Pour l'entretien ordinaire, Caesar déconseille d'utiliser des produits abrasifs, qui pourraient endommager la surface. Afin d'éviter opacification et rayures, il est conseillé d'effectuer le nettoyage à l'aide d'un chiffon souple et de produits au pH neutre. Lors de la pose du matériau, Caesar déconseille d'utiliser des systèmes mécaniques de nivellement, qui pourraient causer des dommages sur la surface lorsqu'on les retire. Avant le jointoiment, il est conseillé de protéger la surface aux endroits proches du bord à l'aide de ruban adhésif de masquage, et il est recommandé d'utiliser un mortier à base de ciment et non époxy. Tout de suite après le jointoiment, retirer les éventuels restes avec de l'eau et un chiffon souple, sans utiliser d'éponge abrasive.

Die Dekore im Format 120x278 cm aus der Serie **Join, Gold Magnolia** und **Gold Willow** entstehen mit besonderen Applikationen nach dem Brennvorgang.

Für die normale Reinigung rät Caesar von Scheuermitteln ab, da diese die Oberfläche beschädigen könnten. Um matte Stellen und Kratzer zu vermeiden, sollten zur Reinigung nur weiche Tücher und Produkte mit neutralem pH-Wert verwendet werden. Bei der Verlegung des Materials rät Caesar von mechanischen Nivelliermitteln ab, da die Oberfläche bei ihrer Entfernung Schaden nehmen könnte. Vor dem Verfugen sollte die Oberfläche an den Kanten abgeklebt werden; wir empfehlen zementhaltige Fugenmörtel und keine Epoxidharz-Fugenmassen. Eventuelle Rückstände sind sofort nach dem Verfugen mit einem trockenen Tuch und Wasser zu entfernen. Keine Scheuerschwämme verwenden.

Декоры коллекции **Join, Gold Magnolia** и **Gold Willow** в формате 120x278 реализованы, после обжига, методом специального поверхностного нанесения.

Компания Caesar рекомендует не использовать абразивные чистящие средства во избежание повреждения поверхности. Для предотвращения помутнения или появления царапин рекомендуется проводить очистку чистой ветошью и нейтральными моющими средствами. При укладке плитки компания Caesar не рекомендует использовать механические выравнивающие приспособления, способные повредить поверхность. Перед затиркой швов рекомендуется защитить края плитки малярным скотчем. Рекомендуется использовать затирочные составы на цементной, а не эпоксидной основе. После затирки швов необходимо удалить остатки материала мягкой ветошью и водой, не применяя абразивные губки.

Solo per rivestimento.

Only for wall application.

Exclusivement pour revêtement mural.

Nur als Wandverkleidung geeignet.

Только для облицовки.

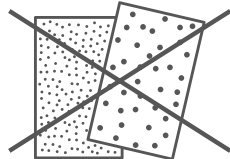

RACCOMANDAZIONI

disclaimer

Caesar raccomanda l'utilizzo a pavimento dei formati in spessore 6mm per le **sole applicazioni in ambito residenziale, commerciale a traffico leggero e comunque in contesti ove non vi sia passaggio di carichi puntuali pesanti o transito di carrelli a ruote dure.**

I formati in 6 mm di spessore sono indicati per la **posa su pavimenti preesistenti**: è possibile effettuare la posa su vecchi pavimenti o rivestimenti in marmo, pietra naturale, ceramica, senza la necessità di demolire la pavimentazione sottostante, a patto che la stessa sia adeguatamente trattata in vista della nuova posa.

ATTENZIONE: **è sconsigliata la posa di questi prodotti direttamente sul massetto.** Questo perché la posa su massetto è fortemente condizionata dall'esecuzione ottimale del massetto stesso, dalla sua completa stagionatura, dal rispetto degli opportuni giunti di dilatazione nonché dalla posa effettuata a "regola d'arte". Pertanto, in questi casi, Caesar suggerisce l'utilizzo di grès porcellanato in spessore tradizionale.

DISCLAIMER

Caesar recommends the use of 6-mm thick sizes only for residential and low traffic commercial applications. **These products are not recommended for applications involving the transit of heavy concentrated loads or hard-wheeled trolleys.** The 6-mm thick sizes are suitable for **laying on pre-existing floors**: it is possible to lay on old floors or wall tilings in marble, natural stone, ceramic, without the need to demolish the underlying flooring, provided that it is adequately treated for the new application.

CAUTION: **it is not recommended to apply these products directly onto the screed.** This is because the installation on a screed is strongly conditioned by the optimal execution of the screed itself, its complete curing, the observance of the appropriate expansion joints, as well as by the installation being carried out in a "workmanlike manner". Therefore, in these cases, Caesar suggests the use of porcelain stoneware in traditional thickness.

AVERTISSEMENT

Caesar conseille d'utiliser au sol les formats en épaisseur 6 mm uniquement pour **les applications résidentielles ou commerciales à trafic modéré et, plus généralement, uniquement dans des situations qui ne prévoient pas le passage de charges lourdes, ni le transit de chariots à roues dures.** Les formats d'épaisseur 6 mm sont adaptés à la **pose sur des sols préexistants** : il est possible de les poser sur d'anciens sols ou revêtements en marbre, pierre naturelle, céramique, sans devoir démolir le sol sous-jacent, à condition que celui-ci soit traité de manière appropriée en vue de la nouvelle pose.

ATTENTION : **il est déconseillé de poser ces produits directement sur la chape.** Ceci car la pose directement sur chape dépend beaucoup de l'exécution optimale de la chape, de son séchage complet, du respect des joints de dilatation, ainsi que de la pose effectuée dans les règles de l'art. Ainsi, dans ces cas-là, Caesar suggère d'utiliser du grès cérame en épaisseur traditionnelle.

HAFTUNGS AUSSCHLUSS

Caesar empfiehlt die Verwendung der 6 mm starken Formate als Bodenbelag nur für den Wohnungsbau, für **nur leicht beanspruchte Gewerbeobjekte und in jedem Fall nur für Bereiche, in denen keine konzentrierten, schweren Lasten vorhanden sind bzw. die nicht von Transportwagen mit Hartgummirädern befahren werden.** Die 6 mm starken Formate eignen sich für die Verlegung über bereits vorhandenen Bodenbelägen: Die Verlegung über bestehenden Bodenbelägen aus Marmor, Naturstein, Keramik ist möglich, ohne den vorhandenen Belag demolieren zu müssen, vorausgesetzt, Letzterer wurde angemessen auf die neue Verlegung vorbereitet.

ZUR BEACHTUNG: **Von der Verlegung dieser Produkte direkt auf den Estrich wird abgeraten.** Grund hierfür ist, dass die Verlegung auf Estrich in hohem Maße von der perfekten Ausführung des Estrichs selbst abhängt, von seiner vollständigen Aushärtung, von der korrekten Ausführung der Dehnungsfugen sowie von der fachgerechten Verlegung im Allgemeinen. Auf Estrich empfiehlt Caesar die Verwendung von Feinsteinzeug in traditioneller Stärke.

ОТКАЗ ОТ ОТВЕТСТВЕННОСТИ













Компания Caesar рекомендует использовать форматы толщиной 6 мм **на полах только в жилых и коммерческих помещениях с небольшой проходимостью и, в любом случае, в условиях, исключающих прохождение тяжелых грузов с высокой точечной нагрузкой или транзит тележек с жесткими колесами.** Форматы толщиной 6 мм подходят для укладки на уже существующие полы: можно укладывать на старые полы или покрытия из мрамора, натурального камня, керамики, без необходимости сноса нижележащего напольного покрытия, при условии, что оно соответствующим образом обработано с учетом новой укладки.

ВНИМАНИЕ: **не рекомендуется укладывать эти изделия непосредственно на стяжку.** Это связано с тем, что укладка на стяжку в значительной степени зависит от оптимального выполнения самой стяжки, ее полного затвердевания, соблюдения соответствующих компенсационных швов, а также от укладки, выполненной профессиональным способом с учетом всех правил. Поэтому в таких случаях компания Caesar предлагает использовать керамогранит традиционной толщины.

Caratteristiche tecniche

· Tile Performance Data · Characteristique Technique · Technische Daten · Материал для ваших проектов

· Classificazione secondo EN ISO 14411 ISO 13006 annesso G gruppo Bla con Ev ≤ 0,5% · Classification in accordance with EN ISO 14411 ISO 13006 annex G standards Bla with Ev ≤ 0,5% · Classification selon EN ISO 14411 ISO 13006 annexe G groupe Bla avec Ev ≤ 0,5% · Klassifizierung gemäß EN ISO 14411 ISO 13006 anlage G Gruppe Bla mit Ev ≤ 0,5% · Классификация в соответствии с EN ISO 14411 ISO 13006, приложение G, стандарт Bla, где Ev ≤ 0,5%

| CARATTERISTICA TECNICA TILE PERFORMANCE DATA CARACTERISTIQUE TECHNIQUE TECHNISCHE DATEN ТЕХНИЧЕСКАЯ ХАРАКТЕРИСТИКА | METODO DI PROVA TESTS METHOD METHODE D'ESSAI TESTMETHODE МЕТОД ИСПЫТАНИЯ | VALORE * MEDIO "CAESAR" - AVERAGE "CAESAR" VALUE * - VALEUR * MOYEN "CAESAR" * "CAESAR" DURCHSCHNITTSWERT * - СРЕДНЕЕ ЗНАЧЕНИЕ "CAESAR" * | | | |
|--|--|--|--|---|--|
| | | Anima / Anima Ever / Anima Futura / Anima Wonder Lucidato GL | Anima / Anima Ever Silk | Alchemy / Deco Solutions / Join / Portraits / Prima / Relate / Shapes of Italy / Slab2 / Iconica / Tinte Unite Matt | Deco Solutions Matt GL |
|  Dimensione - Size Dimension - Abmessungen - Размер | ISO 10545-2 | Conforme - In accordance Conforme - Erfüllt - Соответствует | Conforme - In accordance Conforme - Erfüllt - Соответствует | Conforme - In accordance Conforme - Erfüllt - Соответствует | Conforme - In accordance Conforme - Erfüllt - Соответствует |
|  Assorbimento d'acqua* - Water absorption* Absorption d'eau* - Wasseraufnahme* - % Поглощения воды* | ISO 10545-3 | ≤ 0,1% | ≤ 0,1% | ≤ 0,1% | ≤ 0,1% |
|  Resistenza alla flessione* - Bending strength* Résistance à la flexion* - Biegezugfestigkeit* - Упругость* | ISO 10545-4 | Conforme - In accordance Conforme - Erfüllt - Соответствует | Conforme - In accordance Conforme - Erfüllt - Соответствует | Conforme - In accordance Conforme - Erfüllt - Соответствует | Conforme - In accordance Conforme - Erfüllt - Соответствует |
|  Resistenza all'urto - Impact resistance Résistance au choc - Schlagfestigkeit - Ударпрочность | ISO 10545-5 | ≥ 0,80 | ≥ 0,80 | ≥ 0,80 | ≥ 0,80 |
|  Resistenza all'abrasione profonda* - Deep scratch resistance* Résistance à l'abrasion profonde* - Widerstand gegen Tiefenverschleiß* - Устойчивость глубокому истиранию* | ISO 10545-6 | - | Conforme - In accordance Conforme - Erfüllt - Соответствует | Conforme - In accordance Conforme - Erfüllt - Соответствует | Conforme - In accordance Conforme - Erfüllt - Соответствует |
|  Coefficiente di dilatazione termica lineare* Thermal linear expansion coefficient* Coefficient de dilatation thermique linéaire* Koeffizient der linearen thermischen Dehnung* Кэффициент линейного теплового расширения* | ISO 10545-8 | ~ 7 (10 ⁻⁶ °C ⁻¹) | ~ 7 (10 ⁻⁶ °C ⁻¹) | ~ 7 (10 ⁻⁶ °C ⁻¹) | ~ 7 (10 ⁻⁶ °C ⁻¹) |
|  Resistenza al cavillo - Crazing resistance Résistance aux craquelures - Haariß-Beständigkeit Устойчивость эмали к кракелюру | ISO 10545-11 | Conforme - In accordance Conforme - Erfüllt - Соответствует | - | - | - |
|  Resistenza all'attacco chimico* - Resistance to chemical attack* Résistance à l'attaque chimique* - Beständigkeit gegen Chemikalien* Устойчивость к химическому воздействию* | ISO 10545-13 | Resistente - Resistant Résistante - Beständig - Стойкий | Resistente - Resistant Résistante - Beständig - Стойкий | Resistente - Resistant Résistante - Beständig - Стойкий | Resistente - Resistant Résistante - Beständig - Стойкий |
|  Resistenza alle macchie* - Resistance to stains* Résistance aux taches* - Fleckenbeständigkeit* Устойчивость к образованию пятен* | ISO 10545-14 | Pulibile - Cleanable Nettoyable - Leicht zu reinigen - Чистящийся | Pulibile - Cleanable Nettoyable - Leicht zu reinigen - Чистящийся | Pulibile - Cleanable Nettoyable - Leicht zu reinigen - Чистящийся | Pulibile - Cleanable Nettoyable - Leicht zu reinigen - Чистящийся |
|  Resistenza allo scivolamento** - Slip resistance** Résistance au glissement** - Rutschhemmende Eigenschaft** Соппротивление скольжению** | DIN 51130 DIN 51097 ▲ ANSI A326.3 | - | - | R9 Matt Wet DCOF ≥ 0,42 | - |
|  Resistenza all'abrasione superficiale - Surface abrasion resistance Résistance à l'abrasion superficielle - Widerstand gegen Oberflächenverschleiß Соппротивление на изгиб и усилию на излом | EN ISO 10545-7 | Test disponibili in azienda - Tests available at our company - Tests disponibles en usine Prüfzeugnisse beim Werk er- hältlich - Протоколы испытаний хранятся в компании | - | - | Test disponibili in azienda - Tests available at our company - Tests disponibles en usine Prüfzeugnisse beim Werk er- hältlich - Протоколы испытаний хранятся в компании |
|  Spessore nominale - Nominal Thickness Épaisseur nominale - Nominalstärke - Номинальная толщина | | 160x320 = 6 mm 120x278 = 6 mm | 160x320 = 6 mm 120x278 = 6 mm 162x324 = 12 mm | 160x320 = 6 mm 120x278 = 6 mm | 120x278 = 6 mm |

* Valori medi riferiti agli ultimi due anni di produzione. Averege values referred to the lasto two years of production. Valeurs moyennes des deux dernières années de production. Durchschnittswerte, die sich auf die letzten zwei Produktionsjahre beziehen. Средние значения относятся к последним двум годам производства и натуральной отделке поверхности.

** Valori relativi alla finitura naturale del prodotto ed a test effettuati da laboratori esterni accreditati, disponibili in azienda; ci rendiamo disponibili alla verifica dell'eventuale lotto interessato all'acquisto. As far as values relating to the matt finish of the product and to tests carried out by certified external laboratories whose results are available upon request at Headoffice, we are willing to check the lot you are interested in purchasing. Valeurs se référant à la finition naturelle du produit selon des tests effectués par des laboratoires extérieurs accrédités et à la disposition de toute personne intéressée auprès de nos bureaux; nous sommes disponibles pour le contrôle de l'éventuel lot concerné par l'achat. Werte bezogen auf das natürliche Produktfinish und in anerkannten externen Labors geprüft, im Unternehmen erhältlich; für eventuelle Prüfungen der zu erwerbenden Warenposten stehen wir gern zur Verfügung. Эзначения, касающиеся натуральных характеристик изделий и тестов, выполненных внешними авторизованными лабораториями, имеются компании. Мы готовы выполнить проверку партии товара, которую намереваетесь приобрести.

● Per prodotti chimici di uso domestico e additivi per piscina. For domestic chemicals and swimming pool additives. Pour produits chimiques à usage domestique et additifs pour piscines. Für chemische Produkte für den Hausgebrauch und Schwimmbadzusätze. Для бытовых химикатов и добавок для бассейнов.

▲ Valori wet DCOF specifici disponibili in azienda. Wet DCOF specific values available at the company. Valeurs wet DCOF spécifiques disponibles à l'usine. Prüfwerte Wet DCOF stehen im Werk zur Verfügung. Показатели wet DCOF доступны при запросе.

◆ CÆSAR ◆
C E R A M I C H E

www.caesar.it - e-mail: info@caesar.it



Ceramiche Caesar S.p.A.

Via Canaletto, 49 - 41042
Spezzano di Fiorano - Modena - Italy
Tel. +39 0536 817111
Fax +39 0536 817298 - 817300
info@caesar.it
www.caesar.it

◆ CÆSAR ◆
C E R A M I C H E